



**MANUAL DE INSTRUCCIONES DEL**  
**FRIGORÍFICO DE ABSORCIÓN**  
**GAMA BUTSIR ELEGANCE**

**IMPORTANTE: LEA EL MANUAL DE INSTRUCCIONES ANTES DE UTILIZAR EL APARATO. SE TRATA DE UN ARTÍCULO A GAS, POR LO QUE HAY QUE CONOCER EL PRODUCTO ANTES DE PONERLO EN FUNCIONAMIENTO.**

**IMPORTANTE: NO DEBE ESTAR CONECTADO PARA GAS Y PARA ELECTRICIDAD A LA VEZ.**

# ESPAÑOL

## INTRODUCCIÓN

Gracias por comprar nuestro frigorífico a gas. Esta unidad está diseñada para mejorar el confort de su vida. El sistema de absorción es totalmente silencioso ya que no utiliza compresores o ventiladores. El frigorífico es ideal para instalación en casas, fincas, casetas, chalets o similares. Por su funcionamiento silencioso y diseño único, usted podrá disfrutar de la comodidad y confort en los años venideros.

Este sencillo manual le guiará para obtener el mejor uso posible de este frigorífico.

**LA INSTALACIÓN SE REALIZARÁ ATENDIENDO A LA LEGISLACIÓN VIGENTE EN CADA PAÍS\*.**

En España la instalación se ajustará en cuanto a Ventilación, Conexión, Boquilla, Bombona, etc. a lo dispuesto en el R.D. 1853/1993 del 22 de Octubre, BOE nº281 de 24 de noviembre 1993. (E instrucciones técnicas complementarias (ITC) MI.IRG.)

## RECOMENDACIONES:

1. Por favor lea estas instrucciones cuidadosamente antes de poner en marcha el frigorífico. Cuando lo utilice, siempre las precauciones de seguridad básicas.
2. Use un tubo de goma y un regulador acordes con la normativa española.
3. No permita que los niños jueguen con el frigorífico, incluso cuando esté apagado.
4. No utilice líquidos tales como gasolina, queroseno, etc., dentro del refrigerador, evitando así los riesgos de explosiones y fuego.
5. No almacene materiales tóxicos dentro del refrigerador, ya que estos podrían contaminar los alimentos.
6. El frigorífico debe ser usado sólo por aquellos que han leído este manual, o aquellos que han sido instruido adecuadamente por alguien que lo ha leído.
7. Si el cable de alimentación está dañado, debe ser sustituido por el fabricante o su agente de servicio o una persona calificada para evitar peligro.
8. Estos aparatos funcionan con gas a presión, utilice el aparato según las ordenanzas locales.

## DAÑOS DURANTE EL TRANSPORTE

Inspeccione el refrigerador en busca de daños. Daños durante el transporte deben notificarse a quien es responsable de la entrega no más de siete días después fue entregado el frigorífico.

## **INSTRUCCIONES DE SEGURIDAD:**

Antes de usar su refrigerador de absorción, por favor lea cuidadosamente este manual de instrucciones.

### **Instrucciones de toma de tierra**

Este aparato está equipado con enchufe de tres tomas (cable a tierra) para su protección contra posibles descargas eléctricas y debe ser enchufado directamente en un tomacorriente de tres alvéolos. No corte ni retire la conexión a tierra de este enchufe.

### **VENTILACIÓN:**

Nunca instale aparatos de gas en estructuras cerradas (herméticas) o habitaciones. Los frigoríficos a gas consumen aire (oxígeno) cuando funcionan con alimentación de gas. Cuando se utiliza en interior, proporcione una abertura de ventilación de por lo menos 20 mm. Tenga en cuenta que una chimenea hacia el exterior no es necesaria con los aparatos como refrigeradores de gas propano "sin-ventilación", pero puede elegir ejecutar un aislamiento de 2 pulgadas (min) dentro del tubo de ventilación de diámetro a través del techo (hacia arriba es mejor) o en la pared (evitar codos de 90 grados con de 45 espaciadas más de dos pies de distancia).

### **USO:**

Use este aparato sólo para su propósito, como se describe en este manual del usuario.

Este refrigerador de absorción debe instalarse correctamente según las instrucciones de instalación antes de utilizarlo.

Cortar el suministro de gas antes de limpiar o realizar reparaciones.

Nota: Si por alguna razón este producto requiere asistencia, se recomienda un técnico certificado para realizar el servicio.

No guarde alimentos en el refrigerador de absorción cuando la temperatura interior no sea lo suficientemente fría como para evitar su deterioro.

El sistema sellado de refrigeración no debe ser manipulado, ya que contiene productos químicos corrosivos bajo alta presión.

### **NIVELACIÓN:**

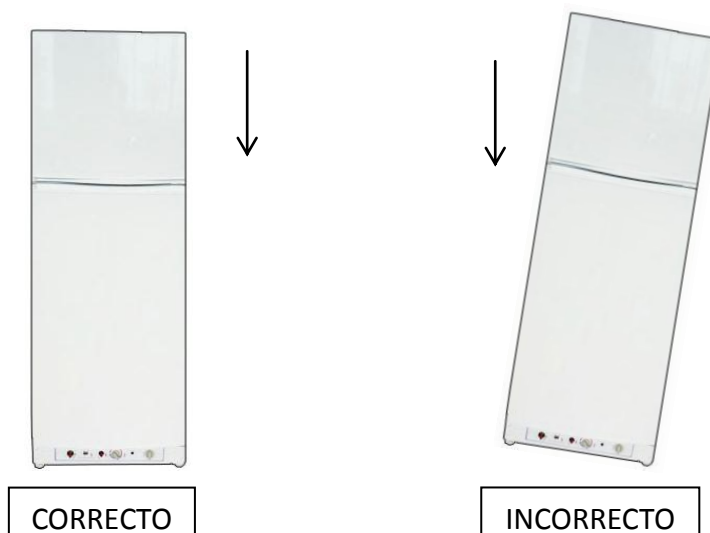

## PUESTA EN MARCHA

Es aconsejable limpiar el interior del refrigerador de absorción con agua tibia y un detergente suave y luego secarlo bien antes de usarlo.

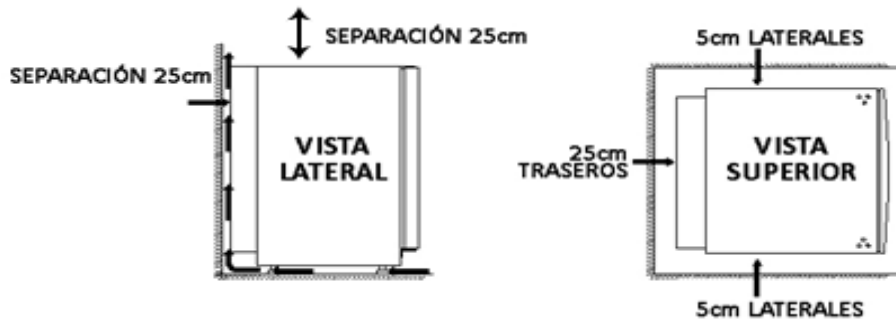

La instalación de gas y mantenimiento debe realizarse sólo por personal autorizado y cualificado y debe cumplir con todas las regulaciones nacionales y locales pertinentes.

El tubo de gas debe conectarse a la entrada de gas de la válvula de control mediante un acoplamiento adecuado, **siempre usando abrazaderas**.

Para realizar la instalación del frigorífico, requerirá de un regulador adecuado al combustible que vaya a utilizar. Debe colocar la bombona y el tubo de goma en el lado opuesto en el que se encuentra la llama del quemador, para evitar así posibles accidentes producidos por el calor o la incidencia de la llama del quemador.

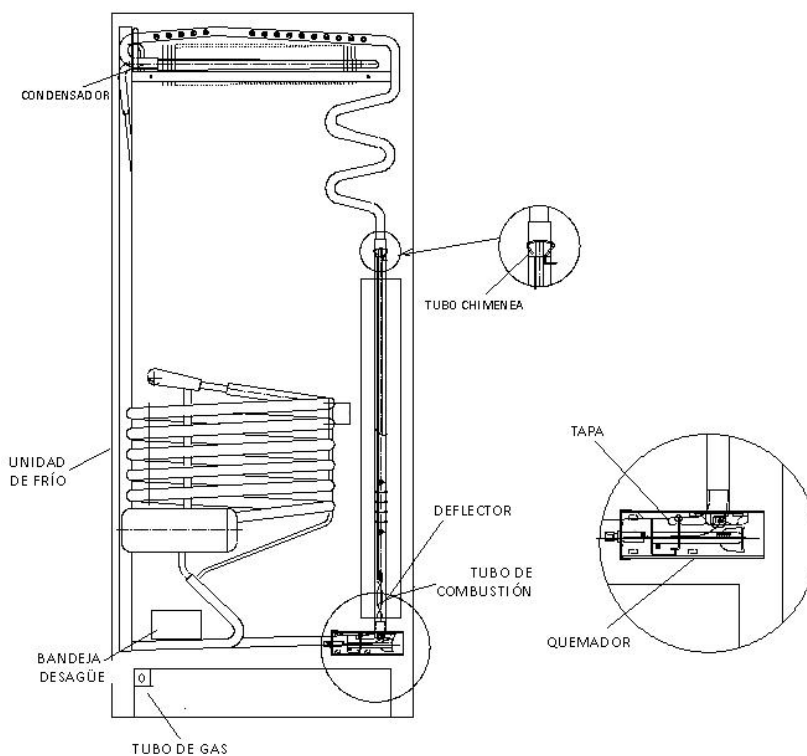

## **INSTRUCCIONES DE PUESTA EN MARCHA**

**Nunca conecte los dos suministros de energía (gas y electricidad) al mismo tiempo.**

FIGURA 1 (Piezo ignition)

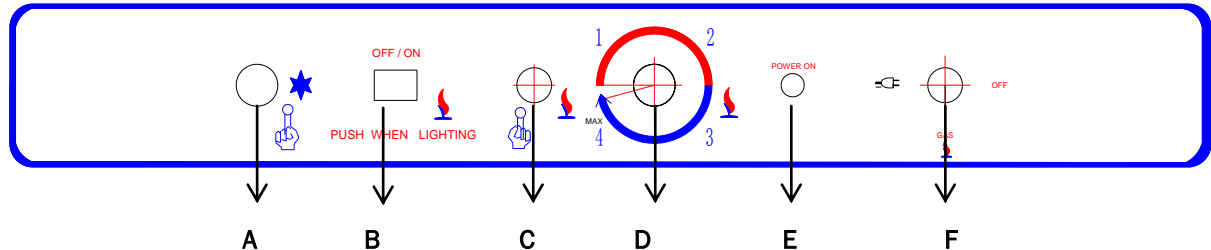

A: Piezoeléctrico

B: Indicador de llama

C: Válvula de seguridad o “Paso de gas”

D: Termostato

E: Luz de Corriente

F: Interruptor

(Battery ignition)

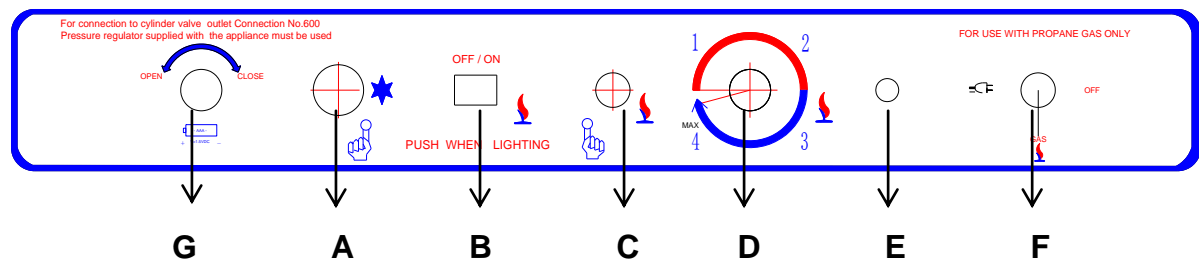

A: Encendedor a batería

B: Indicador de llama

C: Válvula de seguridad o “Paso de gas”

D: Termostato

E: Luz de corriente

F: Interruptor

G: Tapa de la batería

El refrigerador está diseñado para funcionar con GLP. Compruebe que así se indique en la placa de características. El refrigerador no está diseñado para funcionar con gas ciudad o gas natural.

**NUNCA VERIFIQUE FUGAS DE GAS CON UNA LLAMA. UTILICE UNA SOLUCIÓN JABONOSA PARA DETECCIÓN DE FUGAS.**

### **USO A GAS:**

Después de la instalación inicial, reparación o cambio de la bombona de gas, etc., el tubo de goma puede contener algo de aire que debe dejarse escapar encendiendo el refrigerador. Esto asegurará que la llama se encienda inmediatamente.

1. Conectar el tubo de goma a la boquilla usando las abrazaderas. Asegúrese que no existen

fugas de gas.

2. Asegúrese de que el frigorífico se encuentra bien nivelado y con la ventilación necesaria. De lo contrario, el frigorífico no funcionará correctamente.
3. Abrir la llave del regulador que se encuentra conectado a la bombona.
4. Presione a fondo el botón del control del dispositivo de seguridad (C) durante unos veinte segundos y manténgalo pulsado mientras presiona repetidamente el botón del encendedor piezoeléctrico (A).
5. Compruebe el indicador de llama (B) para ver si la llama está encendida. Cuando la línea roja se sitúe en la zona verde, el frigorífico está encendido.
6. Mantenga presionado el control del dispositivo de seguridad (C) durante 10-15 segundos.
7. Suelte el control del dispositivo de seguridad (C) y vuelva a comprobar que la llama está encendida.
8. Situar el mando del termostato (D) en la posición 4 (máximo) durante las primeras 6 horas con el frigorífico vacío. Pasadas estas 6 horas, ubique el mando del termostato en posición media (dependiendo de la temperatura que usted desee). Ya puede colocar alimentos en el frigorífico.

Para apagar el frigorífico, cierre la válvula de gas de la bombona de gas y gire el conmutador F en la posición OFF.

### **USO A CORRIENTE**

1. Ajuste el interruptor giratorio (F) a la CA.
2. Conecte el cable de alimentación de CA a la fuente de alimentación principal.
3. Compruebe si la lámpara (E) esté encendido.

Para terminar la operación de CA, apague el interruptor F en la posición OFF.

### **REGULACIÓN DE LA TEMPERATURA**

(véase Figura 1)

Tardará varias horas para que el refrigerador alcance la temperatura normal de funcionamiento.

La temperatura del compartimento principal del refrigerador es controlada por un termostato. El mando del termostato (D) debe fijarse en 1-4. Si se desea una temperatura más baja (más fría), ajuste el termostato a una cifra superior.

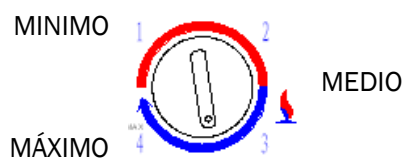

### **APAGAR EL REFRIGERADOR**

Si el frigorífico no va a ser usado por un tiempo:

1. Cierre la llave del regulador de gas.
2. Vacíe el refrigerador. Descongele y limpie como se describe en el párrafo siguiente. Debe estar completamente seco interior para evitar el crecimiento de moho (si es posible, deje la puerta abierta).
3. Ajuste el botón del termostato en la posición mínima (D).

## **CAMBIO DE SENTIDO DE LA PUERTA (OPCIONAL)**

Cómo revertir la puerta:

- Quitar la bisagra inferior aflojando y quitando los tornillos con un destornillador (2).
- Baje con cuidado la puerta y tire de ella.
- Retire los tres tornillos de la posición de la bisagra (1) superior izquierda, quite la pieza de plástico de la posición de la bisagra.
- Retire los tres tornillos de la bisagra superior derecho y despegar de la bisagra, inserte la parte de plástico, remache a partir de entonces los tres tornillos.
- Quitar la bisagra inferior y fíjela al lado opuesto.
- Tomar la puerta. Inserte el eje de la bisagra inferior en el orificio de la parte inferior derecha de la puerta.
- Fije la bisagra en la posición izquierda superior del gabinete. Ajuste la puerta, que sea recto y en alineación con el gabinete.

Nota: Debido al transporte, es posible que el burlete (goma de la puerta) quede presionado.

Después de dar la vuelta la puerta, el burlete tiene que coger la forma correcta, para favorecer al sellado y evitar la pérdida de aire. Si hay un espacio entre el cajón y el burlete de la puerta, coloque el burlete tirando suavemente de él para sellar el hueco. Si es necesario, se recomienda también usar un secador de pelo para calentar el burlete para que encaje.



## **ILUMINACIÓN INTERIOR**

Al abrir la puerta, se enciende la luz. La luz funciona con cuatro baterías de 1.5 voltios cada una (Pilas AA).

Para cambiar las pilas, utilice el procedimiento siguiente:

- 1: Quite la tapa de plástico del recipiente de iluminación ubicado en la parte trasera.
- 2: Ponga las pilas nuevas de forma correcta
- 3: Para cambiar la bombilla, quite la tapa de plástico y gire la bombilla en sentido anti horario.
- 4: Vuelva a poner la tapa de plástico del recipiente de iluminación.

## **FABRICACIÓN DE HIELO**

Llene la bandeja de hielo con agua potable y colóquelo en el congelador.

Es posible hacer hielo rápido girando el mando del termostato temporalmente a su valor más alto pero no olvide devolverlo a su posición original ya que la temperatura del frigorífico podría ser demasiado baja.

## **DESCONGELACIÓN**

La escarcha se acumula gradualmente en las superficies de refrigeración. No debe permitirse crecer demasiado grueso ya que actúa como un aislante y perjudica el funcionamiento del refrigerador.

Para descongelar el refrigerador, apáguelo y retire la bandeja de hielo y todos los productos alimenticios. ADVERTENCIA: normalmente aumentaría la temperatura de los elementos de los alimentos congelados indebidamente durante la descongelación y deben ser consumidos dentro de 24 h o desechados.

No trate de acelerar la descongelación mediante el uso de cualquier tipo de artefacto de calefacción, ya que podría dañar las superficies plásticas del refrigerador. Tampoco se deben utilizar objetos afilados para raspar el hielo.

El agua de descongelación se evacua a través del tubo de drenaje a un receptáculo en la parte trasera del refrigerador donde se evapora.

El agua del congelador producida por la descongelación debe ser removida con un trapo.

Cuando se haya fundido todo el hielo, seque el frigorífico y reinícielo.

Coloque los alimentos dentro del frigorífico pero espere hasta que el refrigerador esté frío antes de hacer cubitos de hielo.

## **INSTRUCCIONES DE LIMPIEZA Y MANTENIMIENTO**

General: no utilice productos químicos, abrasivos, amoníaco, cloro, concentrado de detergentes, disolventes o estropajos de metal. ALGUNOS de estos productos químicos pueden disolver, dañar o decolorar su frigorífico.

- 1) Quite el contenido del frigorífico.
- 2) Limpie las superficies interiores y exteriores con un paño húmedo. El uso de vinagre en el agua es bueno para la prevención de moho y hongos.



- 3) Seque bien todas las piezas después de la limpieza.

La unidad de refrigeración detrás del refrigerador debe limpiarse con un cepillo de vez en cuando, pero asegúrese de que el refrigerador esté apagado cuando haga esto.

La unidad entera debe dejarse secar completamente después de limpiar con paño húmedo

### **LIMPIEZA DEL QUEMADOR**

Retire la cubierta de protección y hacer lo siguiente:

1. Limpie las aberturas y la pantalla del quemador con un cepillo de dientes.
2. Limpie e inspeccione el electrodo y termopar. Si bien está corroído, habrá que cambiarlo.  
Comprobar que estén bien sujetos y si es necesario apretar los tornillos;
3. Verifique que la chispa se crea pulsando el piezoeléctrico con el botón del panel de control.
4. No utilice objetos delgados para limpiar o desbloquear el inyector

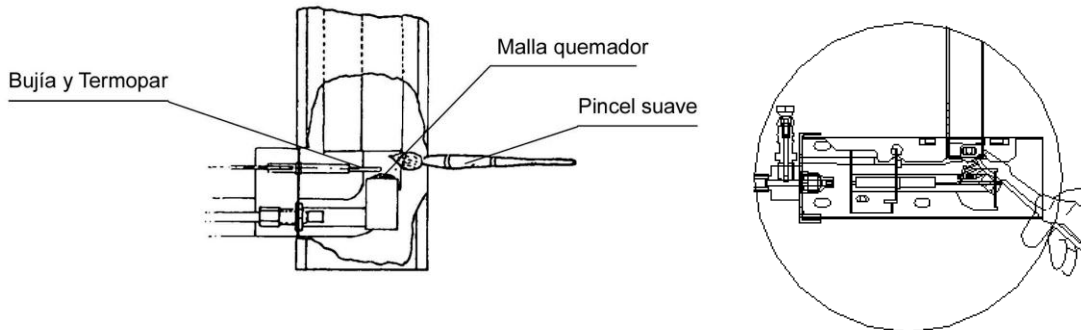

### **LIMPIEZA DE LA CHIMENEA DE SISTEMA DE ENFRIAMIENTO**

**ADVERTENCIA:** El monóxido de carbono puede ser peligroso para su salud. Los aparatos de gas pueden emitir monóxido de carbono si no se limpia regularmente el quemador del refrigerador, el orificio del quemador y el tubo de salida de humos. Para evitar la saturación de hollín, el quemador y la chimenea deben limpiarse por lo menos una vez al año y antes de la puesta en marcha de temporada. Consulte los siguientes procedimientos de limpieza, o póngase en contacto con un instalador o distribuidor.

Antes de limpiar, coloque un paño sobre el quemador para protegerlo de la suciedad;

1. Retire el frigorífico de su ubicación.
2. Retire la tapa del deflector de calor de la chimenea.
3. Retire el deflector espiral de la chimenea.
4. Coloque un trapo sobre el quemador. Usando un cepillo de cerdas duras o tela esmeril fina, limpie la chimenea.
5. Limpie el interior de la chimenea con un limpia chimeneas. Inspeccione el quemador después de la limpieza.

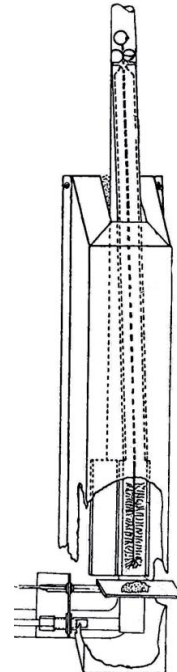

6. Vuelva a colocar el deflector de humos de la espiral. Asegúrese de que el deflector de humos de la espiral esté firmemente en su lugar. El deflector de humos de la espiral es necesario para la refrigeración eficiente mientras opera en el modo de gas.

## **RESOLUCIÓN DE PROBLEMAS Y MANTENIMIENTO**

Si el refrigerador no funciona, compruebe los puntos siguientes antes de llamar a un técnico de servicio:

1. Que se han seguido las instrucciones y la instalación anterior.
2. El refrigerador esté nivelado.
3. Si es posible iniciar el refrigerador en cualquiera de las fuentes de energía conectadas.
4. Si el refrigerador no funciona con gas, compruebe:

- ✓ Que la botella de gas no está vacía.
- ✓ Que han abierto el paso de gas.

Si el refrigerador no enfría lo suficiente puede ser porque:

- La ventilación de la unidad de refrigeración es insuficiente.
- El termostato está ajustado en la posición de alta temperatura.
- Las puertas se abren frecuentemente, o el burlete (goma de puerta) no está sellado correctamente.
- Demasiados alimentos al mismo tiempo a temperatura ambiente.
- La presión del gas es incorrecta - comprobar el regulador de presión en la botella de gas.

Si el refrigerador aún no funciona correctamente, llame a un servicio técnico.

El sistema sellado de refrigeración no debe abrirse, ya que contiene productos químicos corrosivos bajo alta presión.

AVISO: No use llama para verificar si hay fugas en los tubos de gas.

### **Cómo cambiar la botella de gas**

Supongamos que usted encuentra el efecto de enfriamiento de la unidad no es tan buena como antes después de un cierto período, inspeccione si todavía hay presión de gas, si no, cerrar la válvula de gas en general, debe salir del tubo de gas conectado al aparato, cambiar de una botella de gas nuevo, y usted puede reiniciar su refrigerador ahora (Consulte la sección "INSTRUCCIONES DE USO" de sección)

## **MANTENIMIENTO**

Inspeccione la manguera de gas periódicamente para detectar grietas o roce con marcas de profundidad. Pueden comprobar las conexiones de fugas utilizando una solución de jabón.

**NUNCA USE UNA LLAMA PARA COMPROBAR FUGAS DE GAS.**

Si hay cualquier sospecha de daños, llame a un servicio técnico.

Se recomienda que un técnico revise el refrigerador una vez al año.

**SERVICIO TÉCNICO BUTSIR: 93.638.12.32**

**CORREO ELECTRÓNICO: sat@butsir.com**

PROBLEMA	ORIGEN	SOLUCIÓN
La llama no se enciende	No hay gas en la bombona	Sustituir la bombona
	El paso de gas del regulador está cerrado	Abrir el paso del gas.
	No salta chispa	Comprobar que no se haya desplazado la bujía o que esté muy sucia.
	El quemador está sucio	Realizar proceso de limpieza
La llama no se mantiene encendida	El termopar está corroído o muy sucio.	Limpiarlo con un cepillo de dientes o un estropajo metálico.
	El termopar se ha desplazado	Acercar la punta del termopar a unos 2 mm de la malla del quemador
El frigorífico se apaga y/o produce mucho humo/olor.	La chimenea y el quemador están sucios	Realizar proceso de limpieza tal y como se detalla en el manual de instrucciones
El frigorífico hace mucho hielo en el interior.	Las puertas no cierran bien	Comprobar la estanqueidad de las puertas.
	Hay que descongelar el frigorífico	Realizar el procedimiento de descongelación del frigorífico
	Hay líquidos sin tapar en el interior	Utilizar recipientes herméticos
El frigorífico no hace suficiente frío.	La chimenea y el quemador están sucios	Realizar proceso de limpieza tal y como se detalla en el manual de instrucciones
	Las puertas no cierran bien	Comprobar la estanqueidad de las puertas
	El selector de temperatura está en la posición mínima	Subir la temperatura hasta que rinda lo suficiente
	El frigorífico no tiene la suficiente ventilación	Ubicar el frigorífico siguiendo las instrucciones de este manual
	El frigorífico no está nivelado	Ubicar el frigorífico siguiendo las instrucciones de este manual

TODAS LAS GARANTÍAS, INCLUYENDO CUALQUIER GARANTÍA IMPLÍCITA DE COMERCIANTE CAPACIDAD ESTÁN LIMITADAS A LA DURACIÓN REIVINDICADA. EL FABRICANTE DECLINA CUALQUIER RESPONSABILIDAD POR DAÑOS CONSECUENTES O INCIDENTALES.

### INFORMACIÓN DE REFERENCIA

Por favor complete la siguiente información para referencia futura. Lo necesitará para obtener servicio de garantía.

<b>BUTSIR</b>	
Avda. Del Mar, s/n. E- 08850 Gavà (BARCELONA) – ESPAÑA	TEL: (93)638 12 32 FAX: (93)662 35 02
<b>CERTIFICADO DE GARANTÍA</b> (A RELLENAR POR EL ESTABLECIMIENTO VENDEDOR)	
<b>Descripción del aparato :</b>	<b>Sello del establecimiento vendedor</b>
Marca : <input type="text"/>	
Modelo: <input type="text"/>	
Nº de serie: <input type="text"/>	
Fecha de venta : <input type="text"/>	
<b>Datos del Usuario :</b>	
Nombre : <input type="text"/>	
Dirección : <input type="text"/>	
Población : <input type="text"/>	D.P: <input type="text"/>
Teléfono : <input type="text"/>	
<b>Es imprescindible ADJUNTAR la factura o el ticket de compra</b> *Recuerde que su frigorífico ha sido totalmente probado, y que no tiene piezas móviles ni averías. Transcurrido el período de garantía establecido, nuestros servicios técnicos seguirán a su disposición para cualquier reparación que su frigorífico precise.	

La información anterior está escrita en la placa dentro del frigorífico. Conserve este manual de usuario con su recibo de venta como un registro permanente de su compra.

El fabricante reserva el derecho a realizar cambios en sus productos cuando se considere necesario y útil, sin que afecte a la seguridad esencial y características de funcionamiento. Por lo tanto no somos responsables de cualquier inexactitud debido a la impresión, transcripción o errores conversacionales, contenidos en cualquier fuente impresa o transmitida en persona.

### **CONTRATO DE GARANTÍA**

**BUTSIR** establece la siguiente GARANTÍA para el frigorífico cuya descripción figura en el CERTIFICADO del reverso.

Este artículo disfruta de garantía en piezas y mano de obra conforme a la legislación vigente en cada momento.

**BUTSIR** otorga 2 años de garantía única y exclusivamente para la unidad frigorífica (grupo=motor).

Operatividad de la garantía: Por lo que se refiere a todos aquellos defectos de conformidad detectados por el técnico, que se manifiesten en un plazo de seis meses desde la entrega del bien, se supone que ya existían en dicha fecha, la intervención será totalmente gratuita, (a menos que ésta hipótesis sea incompatible con la naturaleza o la índole del defecto de conformidad).

Durante los siguientes dieciocho meses, deberá ser el usuario quién demuestre. Que la falta de conformidad ya venía en el momento de la entrega.

#### **La presente garantía no cubre:**

- 1** - En los primeros tres meses del citado plazo, el coste de las piezas de recambio, la mano de obra y el desplazamiento del técnico al domicilio del usuario. Concluido el tercer mes, el usuario deberá abonar el coste de dicho desplazamiento o, en su caso, el traslado del aparato a las instalaciones del Servicio Oficial si ello fuere necesario para su reparación.
- 2** - **BUTSIR** no se responsabiliza de los daños que puedan derivarse del mal uso del aparato, de su falta de mantenimiento o por la manipulación del mismo por personas ajenas a los Servicios Técnicos de Butsir.
- 3** - Las averías o deterioros producidos por: transportes, golpes o rasguños defectos de instalación, uso indebido, deficiencias en el suministro eléctrico o de gas, y causas de fuerza mayor, incendios, fugas de gas, etc...
- 4** - La sustitución del quemador, termostato y/o termopar provocadas por la no realización del mantenimiento periódico de limpieza de los conductos de gas y frigorífico.

El usuario es responsable de la instalación de gas (y de sus posibles fugas ), así como de su adecuación a la normativa, eximiéndose el fabricante de cualquier responsabilidad en esta materia.

La presente garantía solo será válida, si está correctamente cumplimentada y va acompañada de la factura o ticket de compra.

#### **Condiciones de transporte:**

Para realizar reclamación por desperfectos producidos en el transporte debe realizar reclamación por escrito en el momento de la entrega y anotarla en el albarán del transportista. Este hecho debe ser comunicado en un plazo no superior a las 24 horas de su recepción. Transcurrido este tiempo, Butsir no se hace responsable de cualquier desperfecto o falta ocasionada por el transporte.

## **ENGLISH**

### **INTRODUCTION**

Thank you for purchasing our gas refrigerator. This unit is designed to improve the comfort of his life. The absorption system is completely silent since it uses no compressors or fans. The refrigerator is ideal for installation in houses, farms, cabins, chalets or similar. By its quiet operation and unique design, you can enjoy the convenience and comfort in the years to come.

This simple manual will guide you to get the best possible use of this refrigerator.

The installation will take place according to the legislation in force in each country.

In Spain installation will be adjusted in terms of ventilation, connection, nozzle, cylinder, etc. with R.D. 1853 / 1993 October 22, BOE No. 281 of 24 November 1993. (And complementary technical instructions (ITC) MI.IRG.)

### **RECOMMENDATIONS:**

1. Please read these instructions carefully before starting the refrigerator. When in use, always follow basic safety precautions.
2. Use a tube of rubber and a regulator in line with Spanish regulations.
3. Do not allow children to play with the refrigerator, even when it is off.
4. Do not use liquids such as gasoline, kerosene, etc., inside the refrigerator, thus avoiding the risks of explosions and fire.
5. Not store toxic inside the refrigerator, because they could contaminate food.
6. The refrigerator should be used only by those who have read this manual, or those who have been properly instructed by someone who has read it.
7. If the power cord is damaged, must be replaced by the manufacturer or its service agent or a similarly qualified person to avoid danger.
8. These units operate with pressurized gas, use the appliance according to local ordinances.

### **DAMAGE DURING TRANSPORT**

Inspect the refrigerator for damage. Damage during transport must be reported to who is responsible for delivering no more than seven days later was handed over to the refrigerator.

### **SAFETY INSTRUCTIONS:**

Before you use your absorption refrigerator, please read this instruction manual carefully.

## Electrical Grounding Instructions

This appliance is equipped with a three-prong (grounding) plug for your protection against shock hazards and should be plugged directly into a properly grounded three-prong receptacle. Do not cut or remove the grounding prong from this plug.

## VENTILATION:

Never install gas appliances (air tight) enclosed structures or rooms. Gas refrigerators consume air (oxygen) when they work with gas supply. When used indoors, provide an opening for ventilation of at least 20 mm. Note that a chimney to the outside is not necessary with appliances like propane gas refrigerators "without-ventilation", but you can choose to run a 2-inch (min) insulation inside diameter vent pipe through the roof (up is better) or wall (avoid 90 degree elbows with spaced 45 more than two feet away).

## USAGE:

Use this appliance only for its intended purpose as described in this user manual.

This absorption refrigerator must be properly installed according to the installation instructions before use it.

Shut off the gas supply before cleaning or making repairs.

Note: If for any reason this product requires assistance, is recommended a certified technician to perform the service.

Do not store food in the refrigerator in absorption when the internal temperature is not cold enough to prevent deterioration.

The sealed refrigerating system must not be handled, since it contains corrosive chemicals under high pressure.

## LEVELING:

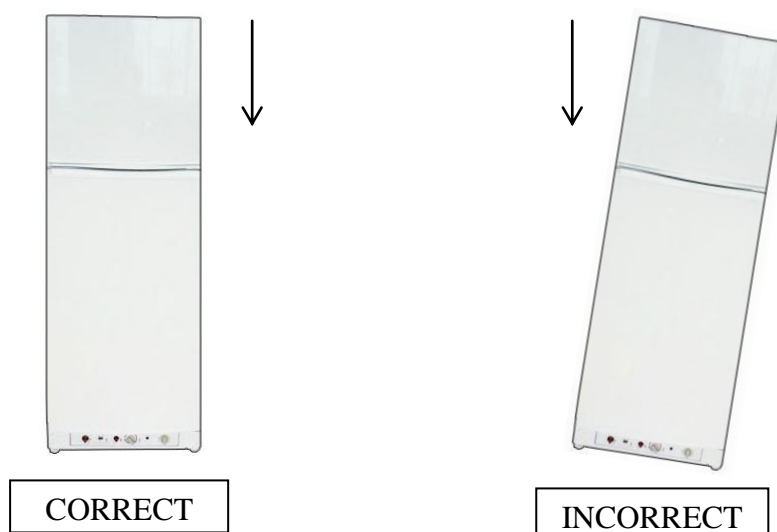

## START-UP

It is advisable to clean the inside of the refrigerator in absorption with warm water and a mild detergent and then dry it well before using it.

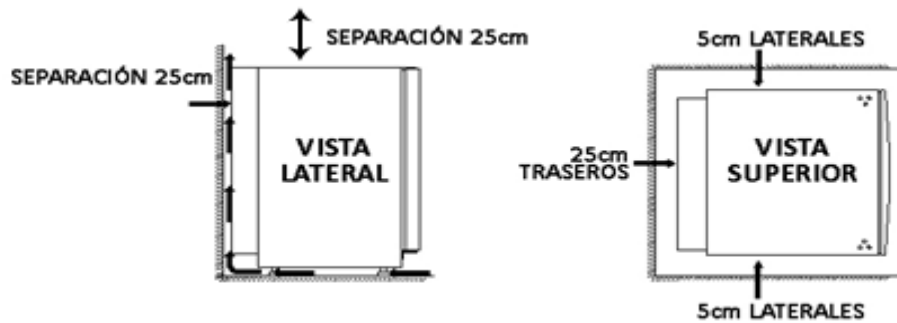

The installation of gas and maintenance must be carried out only by authorised and qualified personnel and must comply with all relevant national and local regulations. The gas pipe must be connected to the gas inlet of the control by using a suitable coupling valve, always using clamps .

To perform the installation of the refrigerator, it will require a regulator suitable for the fuel being used. You must place the gas cylinder and the rubber tube on the opposite side in which the burner flame is located, to avoid possible accidents caused by the heat or the incidence of the flame of the burner as well.

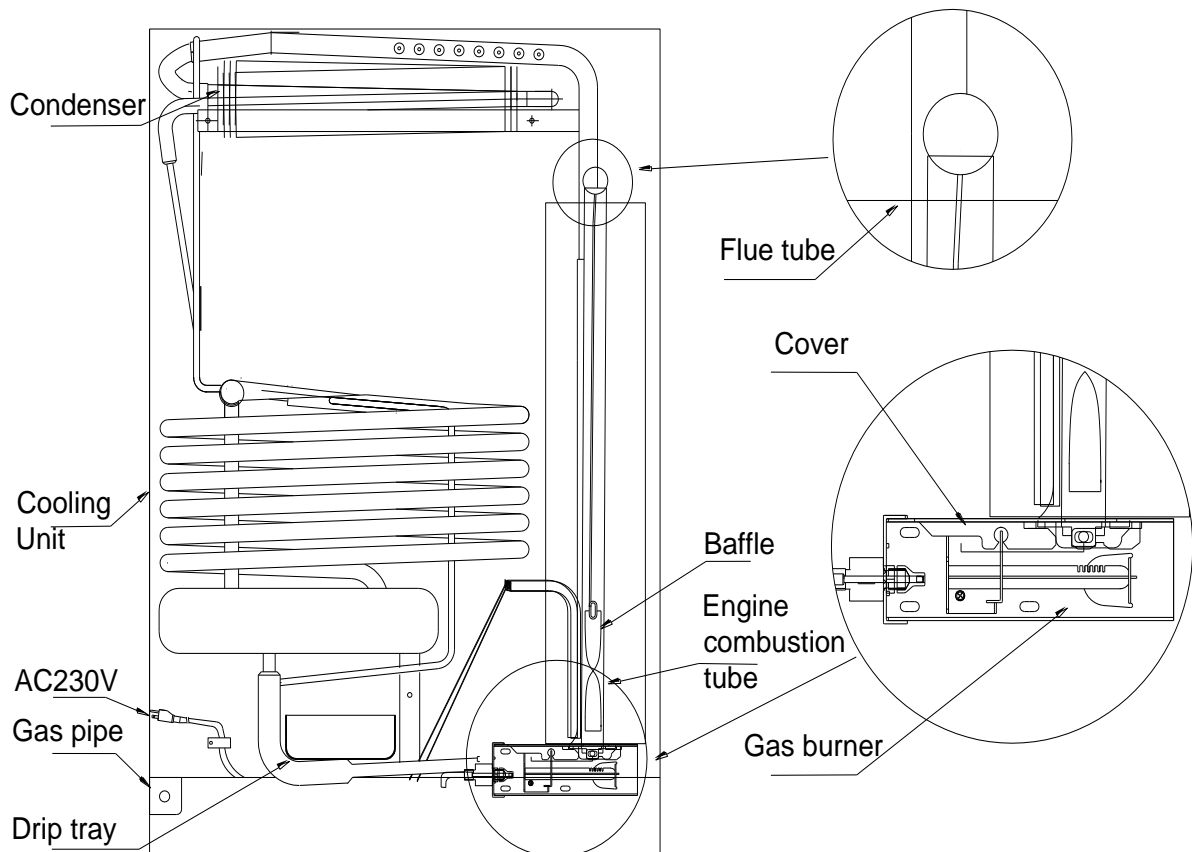



## START-UP INSTRUCTIONS

**Never connect two power supplies at the same time.**

FIGURE 1 (Piezo ignition)

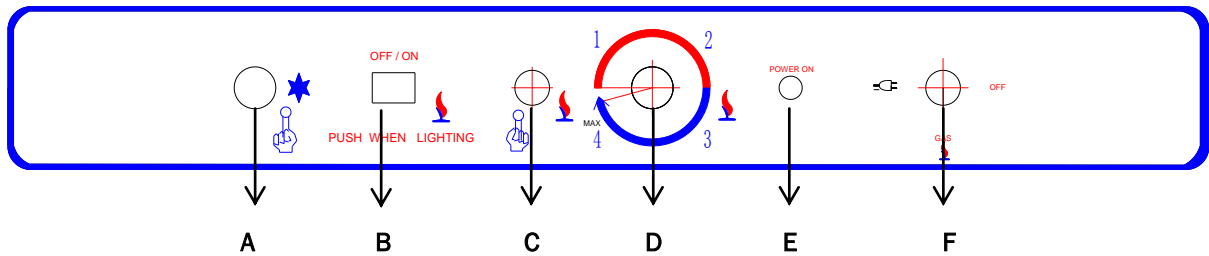

- A: piezo igniter
- B: flame indicator
- C: valve of security or "gas supply" button
- D: thermostat
- E: AC Lamp
- F: Switch

(Battery ignition)

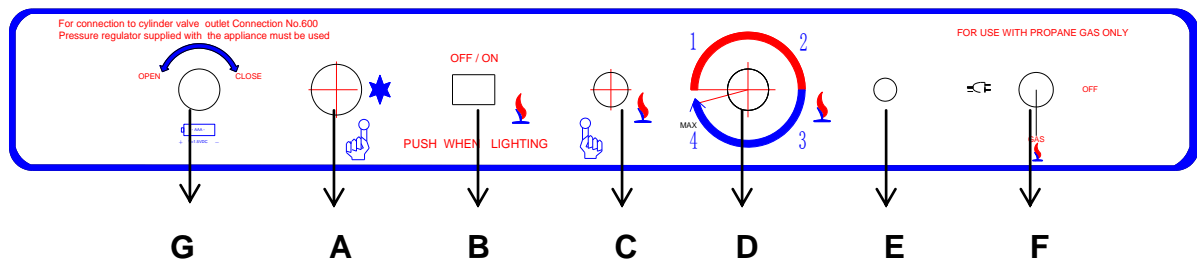

- A: Battery igniter
- B: Flame indicator
- C: Safety valve button
- D: Thermostat knob
- E: AC lamp
- F: Power switch
- G: Battery cap

**NEVER CHECK FOR GAS LEAKS WITH AN OPEN FLAME. USE A SOAPY SOLUTION FOR LEAK DETECTION.**

The refrigerator is designed for operation on LP gas, Check that this is stated on the data plate. The refrigerator is NOT designed for operation on town gas or natural gas.

After the initial installation, repair or replacement of the gas cylinder of gas, etc., rubber tube may contain some air that should be to escape by turning on the refrigerator. This will ensure that the flame lights immediately.

1. Connect the rubber hose to the nozzle using clamps. Make sure there are no gas leaks.
2. Make sure that the refrigerator is level with the necessary ventilation. Otherwise, the refrigerator will not operate correctly.

3. Open controller which is connected to the gas cylinder tap.
  4. Press the safety device control button (C) for about twenty seconds and keep it pressed while repeatedly pressing the button of the piezo ignitor (A).
  5. Check the flame indicator (B) to see whether the flame is alight. When the red line is in the green zone, the refrigerator is on.
  6. Hold the safety device control (C) for 10-15 seconds.
  7. Release the safety device control (C) and check that the flame is alight again.
  8. Position of the thermostat knob (D) to position 4 (max.) during the first 6 hours with the empty refrigerator. After these 6 hours, locate the thermostat knob in mid-position (depending on the temperature you want). Can already put food into the refrigerator.
- To switch off the refrigerator, **close the valve of the gas bottle regulator.**

## TEMPERATURE REGULATION

(see Figure 1)

It will take several hours for the refrigerator to reach normal operating temperature.

The main compartment of the refrigerator temperature is controlled by a thermostat. The thermostat knob (D) should be fixed at 1-4. If you want a lower temperature (colder), set the thermostat to a higher figure.

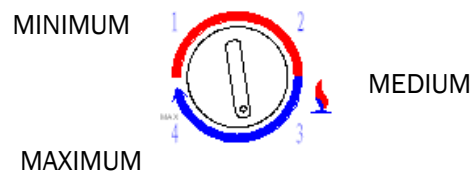

## TURN THE REFRIGERATOR OFF

If the refrigerator is not going to be used for a while:

- 1 Close the valve of the gas regulator.
2. Empty the refrigerator. Defrost and clean as described in the following paragraph. It must be completely dry inside to prevent mold growth (if possible, leave the door open).
3. Adjust the thermostat control to the minimum position (D).

## CHANGING THE DIRECTION OF THE DOOR (OPTIONAL)

How to reverse the door:

- Remove the lower hinge by loosening and removing the screws with a screwdriver (2).
- Gently lower the door and pull it.
- Remove the three screws of the hinge (1) upper left position, remove the plastic part of the hinge position.
- Remove the three screws from the top hinge right and detach hinge, insert the plastic part, rivet thereafter three screws.
- Remove the lower hinge and attach to the opposite side.
- Take the door. Insert the shaft of the bottom hinge into the hole on the bottom right of the door.
- Secure the hinge to the top left position of the Cabinet. Adjust the door, that is straight and in alignment with the Cabinet.

Note: Due to transport, it may be the gasket (rubber door) and hold. After giving the back door, weatherstrip has to catch the right way, to favor to seal and prevent air loss. If there is a space

between the drawer and the door weatherstrip, place weatherstripping by gently pulling on him to seal the gap. If necessary, also recommends using a hair dryer to heat the weatherstrip so it fits.

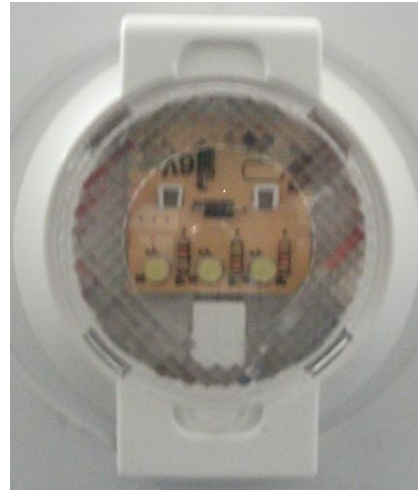

## INTERIOR LIGHTING

When the door is open, the light will illuminate. The light operates with four batteries of 1.5 volts each (AA batteries).

To replace batteries, use the following procedure:

- 1: Remove the cover plastic container of lighting on the back side.
- 2: Put the new batteries in correct way
- 3: To change the bulb, remove the plastic cap and twist the bulb in anti-clockwise direction.
- 4: Reattach the plastic cover from the container of lighting.

## ICE MAKING

Fill the tray with water ice and place it in the freezer.

It is possible to make rapid ice temporarily by turning the thermostat knob to its highest value but don't forget to return it to its original position that the temperature of the refrigerator could be too low.

## DEFROSTING

Frost accumulates gradually in the cooling surfaces. You must not let grow too thick as it acts as an insulator and adversely affects the operation of the refrigerator. To defrost the refrigerator, turn it off and remove the ice tray and all food products. Warning: normally it would increase the temperature of frozen food items improperly during defrosting and they should be consumed within 24 h or discarded.

Do not try to accelerate defrosting by using any type of heating appliance, since it could damage the plastic surfaces of the refrigerator. Sharp objects should not be used to scrape off the ice.

Defrost water will be released through the drainage pipe to a receptacle at the rear of the refrigerator

where it evaporates.

Produced by defrosting the freezer water must be removed with a cloth. When all the ice has melted, wipe the refrigerator dry and restart it. Place the food inside the fridge, but wait until the refrigerator is cold before making ice cubes.

## CLEANING AND MAINTENANCE INSTRUCTIONS

General: do not use chemicals, abrasives, ammonia, chlorine, concentrated detergents, solvents or metal scouring pads. SOME of these chemicals may dissolve, damage and/or discolor your refrigerator.

- 1) Remove the contents of the refrigerator.
- 2) Clean the inside and outside surfaces with a damp cloth. The use of vinegar in the water is good for the prevention of mold and mildew.
- 3) Dry all parts thoroughly after cleaning.

Behind the refrigerator refrigeration unit should be cleaned with a brush from time to time, but make sure that the refrigerator is turned off when you do this.

The entire unit should let dry completely after cleaning with damp cloth

### Cleaning the burner

Remove the protective cover and do the following:

1. Clean the openings and screen of the burner with a toothbrush.
2. Clean and inspect the electrode and thermocouple. Although it is corroded, it will have to change it. Make sure they are securely fastened and if necessary tighten bolts;
3. Check the spark is created by pressing the piezo button on the control panel.
4. Do not use thin objects to clean or unblock the injector

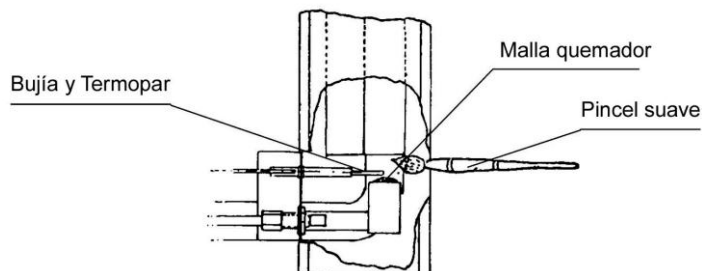
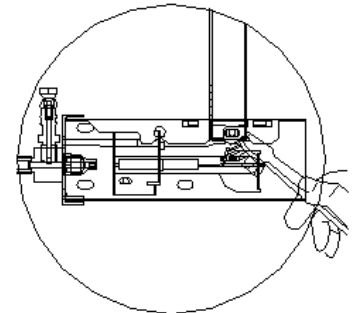

### Cleaning of the chimney of cooling system

Warning: Carbon monoxide can be dangerous to your health. Gas appliances may emit carbon monoxide if not regularly clean the refrigerator burner, the burner orifice and the flue tube. To avoid saturation of soot, burner and chimney must be cleaned at least once a year and before starting running season. See the following cleaning procedures, or get in touch with an installer / dealer.

Before cleaning, place a rag over the burner to protect it from dirt;

1. Remove the refrigerator from its location.

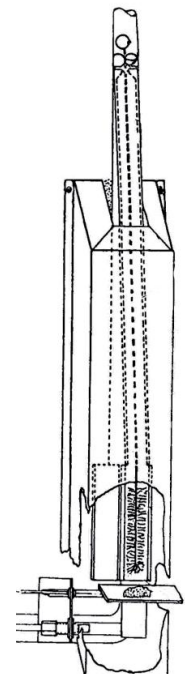

2. Remove the fireplace heat deflector Cap.
3. Remove the spiral deflector in the chimney.
4. Place a rag over the burner. Using a bristle brush hard or Emery cloth fine, clean the chimney.
5. Clean the inside of the chimney with a clean chimney. Inspect the burner after cleaning.
6. Replace the spiral flue baffle. Make sure that the spiral flue baffle is firmly in place. The spiral flue baffle is required for efficient cooling while operating in gas mode.

## TROUBLESHOOTING AND MAINTENANCE

If refrigerator does not operate, check the following points before calling a service technician:

1. That we have followed the instructions and the previous installation.
2. The refrigerator is level.
3. If it is possible to start the refrigerator in any of the connected sources of energy.
4. If the refrigerator will not operate with gas, check:
  - That the gas bottle is not empty.
  - That have opened up the passage of gas.

If the refrigerator is not cooling enough may be because:

- There is insufficient ventilation of the cooling unit.
- The thermostat is set on the high temperature setting.
- The doors are opened frequently, or weather stripping (rubber door) isn't sealed properly.
- Too much food at the same time at room temperature.
- The gas pressure is incorrect - check the pressure regulator on the gas bottle.

If the refrigerator is still not functioning properly, call a service technician.

The sealed refrigerating system must not open, since it contains corrosive chemicals under high pressure.

Notice: Do not use flame to check for leaks in the gas pipes.

### How to change a new gas bottle

Suppose you find the cooling effect of your unit is not as good as before after a certain period, inspect whether there is still gas pressure, if not, shut off the general gas valve, move away the gas pipe

connected to the appliance, change for a new gas bottle, and you can restart your refrigerator now( Refer to section "OPERATION INSTRUCTIONS")

## MAINTENANCE

Periodically inspect the gas hose for cracks or rubbing with depth markings. They can check connections for leaks using a SOAP solution.

### NEVER USE A FLAME TO CHECK FOR GAS LEAKS.

If there is any suspicion of damage, call a service technician.

It is recommended that a technician the refrigerator once a year.

**BUTSIR TECHNICAL SERVICE: 93.638.12.32**

**EMAIL: [sat@butsir.com](mailto:sat@butsir.com)**

PROBLEM	ORIGIN	SOLUTION
The flame does not ignite	No gas in the cylinder	Replace the bottle
	The gas regulator is closed	Turning on the gas.
	There's no spark	Check that the spark plug has not moved enough or it is very dirty.
	The burner is dirty	Carry out cleaning process
The flame is not steadily lit	The thermocouple is very dirty or corroded.	Clean it with a toothbrush or a scouring.
	The thermocouple has moved	Bring the tip of the thermocouple to about 2 mm from the mesh of the burner
Refrigerator shuts off or produces much smoke/odor.	The tube and burner are dirty	Perform cleaning process as detailed in the operating instructions
The refrigerator makes lot of ice in the interior.	The doors do not close properly	Check the sealing of the doors.
	You must defrost the refrigerator	The procedure of defrosting of the refrigerator
	There are liquids uncovered inside	Use airtight containers
Refrigerator not cold enough.	The fireplace and burner are dirty	Perform cleaning process as detailed in the operating instructions
	The doors do not close properly	Check the sealing of the doors
	The temperature selector is in the minimum position	Raise the temperature until it yields just enough
	The refrigerator does not have the sufficient ventilation	Locate the appliance following the instructions of this manual
	The refrigerator is not level	Locate the appliance following the instructions of this manual

ALL WARRANTIES, INCLUDING ANY IMPLIED WARRANTIES OF MERCHANT ABILITY ARE LIMITED TO THE DURATION CLAIMED. THE MANUFACTURER DISCLAIMS ANY LIABILITY FOR CONSEQUENTIAL OR INCIDENTAL DAMAGES.

## REFERENCE INFORMATION

Please complete the following information for future reference. You will need it to obtain warranty service.

# BUTSIR

Avda. Del Mar, s/n.  
E- 08850 Gavà (BARCELONA) – ESPAÑA

TEL: (93)638 12 32  
FAX: (93)662 35 02

## WARRANTY CERTIFICATE

(TO BE COMPLETED BY THE DEALER)

### Description of the appliance:

Brand :

Model:

Serial No:

Selling date :

### User Data :

Name :

Address :

Town :

Telephone :

### Stamp of the dealer

### It is essential to attach the invoice or purchase receipt

\*Remember that your refrigerator has been fully tested and that it has no moving parts or troubleshooting. After the warranty period, our technical services remain at your disposal for any repairs requiring your refrigerator.

The above information is written on the plate inside the refrigerator. Keep this manual with your sales receipt as a permanent record of your purchase.

The manufacturer reserves the right to make changes to its products when considered necessary and useful, without affecting the essential safety and performance characteristics. Therefore we are not responsible for any inaccuracies due to printing or transcription errors contained in any print or broadcast source, personal, conversational.

**GUARANTEE CONTRACT**

BUTSIR provides the following warranty for the fridge which is described in the certificate back.

Enjoy this article warranty on parts and labor under the law in force at the time.

BUTSIR grants 2 years warranty solely for the cooling unit (group = engine).

Effectiveness of the guarantee: As regards those defects detected by the technical conformity which becomes apparent within six months from the time of delivery, are supposed to have existed at that date, the intervention will be free, (unless this assumption is inconsistent with the nature or the nature of the lack of conformity).

During the next eighteen months, must be the user who demonstrate. That the lack of conformity was already at the time of delivery.

**This warranty does not cover:**

**1.** In the first three months of that period, the cost of spare parts, labor and technical shift the user's home. Once the third month, you must pay the cost of such removal or, if appropriate, the transfer of the unit to the Official Service facilities where necessary for repair.

**2** BUTSIR not be liable for damage resulting from misuse of the device, its lack of maintenance or manipulation thereof by outsiders Butsir Technical Services.

**3** to defects or damage caused by: transport, bumps or scratches installation defects, misuse, inadequate power or gas, and acts of God, fire, gas leaks, etc...

**4** substitution burner thermostat and / or thermocouple caused by failure to perform periodic maintenance cleaning of the gas conduits y refrigeradores.

The user is responsible for the installation of gas (and possible leaks), and their adaptation to the regulations, exempting the manufacturer of any responsibility in this regard.

This warranty is valid only if it is properly completed and accompanied by the invoice or receipt.

**Transport conditions:**

To claim for damage caused in transport must make a written complaint at the time of delivery and indicated on the delivery note. This fact must be reported not later than 24 hours of receipt. After this time, Butsir not responsible for any damage or failure caused by transportation.



## **FRANÇAIS**

### **INTRODUCTION**

Nous vous remercions d'avoir acheté notre réfrigérateur de gaz. Cet appareil est conçu pour améliorer le confort de sa vie. Le système d'absorption est complètement silencieux, car il n'utilise pas de compresseurs ou ventilateurs. Le réfrigérateur est idéal pour une installation dans les maisons, fermes, chalets, chalets ou similaire. Par son fonctionnement silencieux et un design unique, vous pouvez profiter du confort et commodité dans les années à venir.

Ce guide simple vous guidera pour obtenir la meilleure utilisation possible de ce réfrigérateur.

**L'INSTALLATION SE DEROULERA CONFORMEMENT A LA LEGISLATION EN VIGUEUR DANS CHAQUE PAYS.**

Installation ajustera en Espagne en termes de ventilation, connexion, buse, cylindres, etc. avec R.D. 1853 / 1993 le 22 octobre, BOE n° 281 du 24 novembre 1993. (E (ITC) complémentaires instructions techniques MI.)IRG.)
---

### **RECOMMANDATIONS :**

1. Veuillez lire attentivement ces instructions avant de commencer le réfrigérateur. Lors de l'utilisation, suivez toujours les consignes de sécurité élémentaires.
2. Utiliser un tube de caoutchouc et un organisme de réglementation conformément à la réglementation espagnole.
3. Ne laissez pas les enfants jouer avec le réfrigérateur, même lorsqu'il est OFF.
4. N'utilisez pas de liquides comme l'essence, du kérosène, etc., à l'intérieur du réfrigérateur, évitant ainsi les risques d'explosion et d'incendie.
5. Ne stocke pas toxique à l'intérieur du réfrigérateur, car ils peuvent contaminer les aliments.
6. Le réfrigérateur doit être utilisé que par ceux qui ont lu ce manuel, ou ceux qui ont été correctement instruits par une personne qui a lu it.
7. Si le cordon d'alimentation est endommagé, doit être remplacé par le fabricant ou son agent de service ou une personne qualifiée pour éviter tout danger.
8. Ces unités fonctionnent avec du gaz sous pression, utiliser l'appareil selon les ordonnances locales.

### **DOMMAGES PENDANT LE TRANSPORT**

Inspecter le réfrigérateur pour les dommages. Dommages durant le transport doivent être signalés à qui est responsable de la prestation, pas plus que sept jours plus tard a été remis au réfrigérateur.

### **CONSIGNES DE SÉCURITÉ :**

Avant d'utiliser votre réfrigérateur à absorption, veuillez lire attentivement ce manuel d'instructions.

## **Instructions à la terre électrique**

Cet appareil est équipé d'un à trois broches (mise à la terre) pour vous protéger contre les chocs électriques et doit être branchée directement dans une prise à trois broches prise. Ne pas couper ou enlever la broche de terre de cette fiche.

## **VENTILATION :**

N'installez jamais de gaz appareils (étanches à l'air) placés structures ou des chambres. Réfrigérateurs à gaz consomment de l'air (oxygène) lorsqu'ils travaillent avec l'approvisionnement en gaz. Lorsqu'il est utilisé à l'intérieur, fournir une ouverture pour la ventilation d'au moins 20 mm. Note qu'une cheminée à l'extérieur n'est pas nécessaire avec des appareils comme les réfrigérateurs à gaz propane « sans ventilation », mais vous pouvez choisir d'exécuter un isolant de 2 po (min) à l'intérieur du conduit d'évacuation de diamètre à travers le toit (vers le haut est préférable) ou au mur (éviter les coudes de 90 degrés avec 45 espacées de plus de deux mètres).

## **UTILISATION :**

Utilisez cet appareil uniquement aux fins prévues, tel que décrit dans ce manuel de l'utilisateur.

Ce réfrigérateur d'absorption doit être correctement installé conformément aux instructions d'installation avant de l'utiliser.

Coupez l'alimentation de gaz avant de nettoyer ou de réparer.

Remarque : Si pour une raison quelconque, ce produit requiert une assistance, est recommandé un technicien agréé pour effectuer le service.

Ne pas ranger les aliments dans le réfrigérateur à absorption lorsque la température interne n'est pas assez froide pour empêcher la détérioration.

Système scellé de réfrigération ne doit pas être géré, car elle contient des produits chimiques corrosifs sous haute pression.

## **MISE À NIVEAU :**

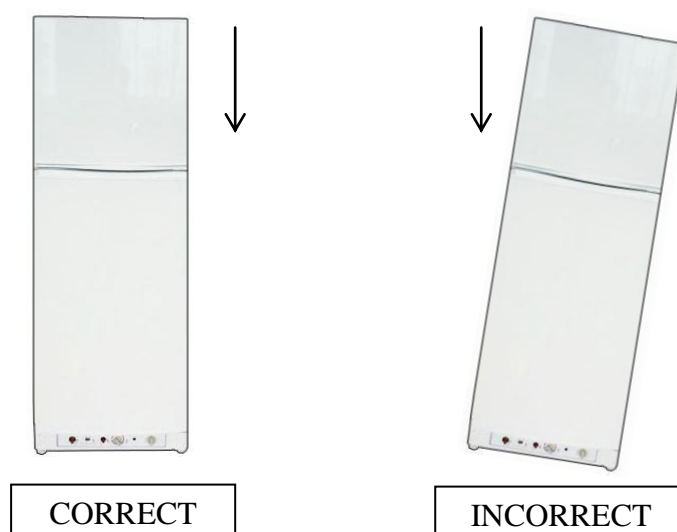

## MISE EN SERVICE

Il est conseillé de nettoyer l'intérieur du réfrigérateur à absorption d'eau tiède et d'un léger détergent et sécher puis c'est bien avant de l'utiliser.

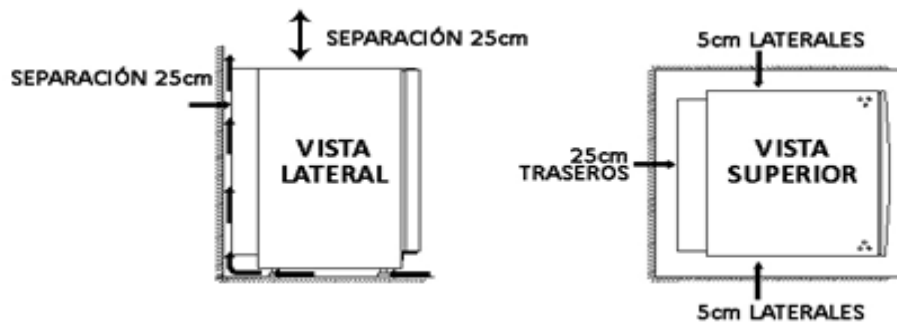

L'installation de gaz et de l'entretien doit être effectuée que par personnel qualifié et autorisé et doit se conformer à toutes les réglementations nationales et locales pertinentes.

Le tuyau de gaz doit être connecté à l'entrée de gaz du contrôle à l'aide d'une valve de couplage convenable, **toujours à l'aide de colliers de serrage** .

Pour effectuer l'installation du réfrigérateur, il faudra un organisme de réglementation approprié pour le carburant utilisé. Vous devez placer la bouteille de gaz et le tube en caoutchouc sur le côté opposé, où se trouve, à éviter de possibles accidents causés par la chaleur ou l'incidence de la flamme du brûleur et la flamme du brûleur.

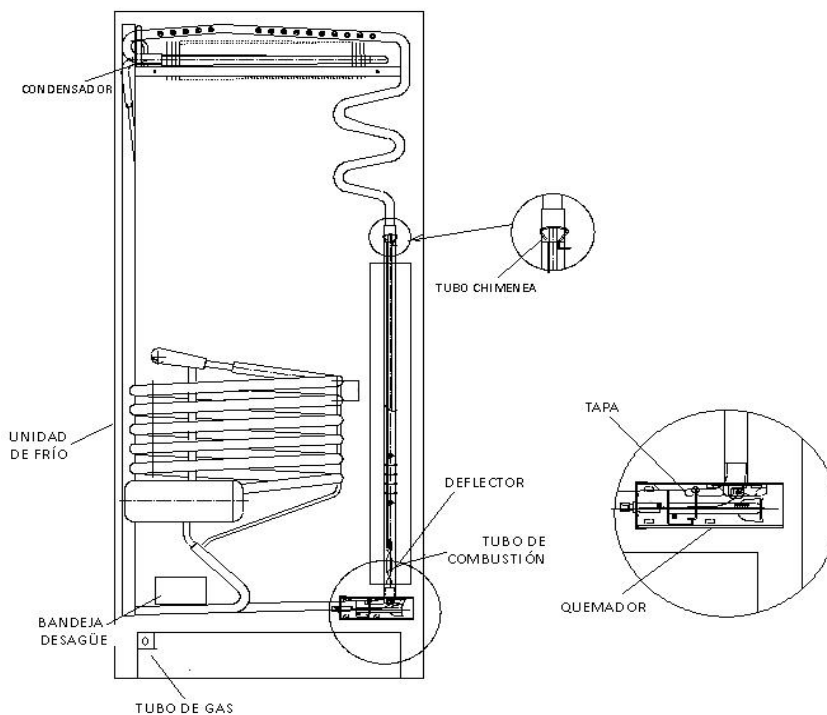

## INSTRUCTIONS DE MISE EN MARCHÉ

Ne jamais raccorder deux alimentations en même temps.

FIGURE 1 (Piezo ignition)

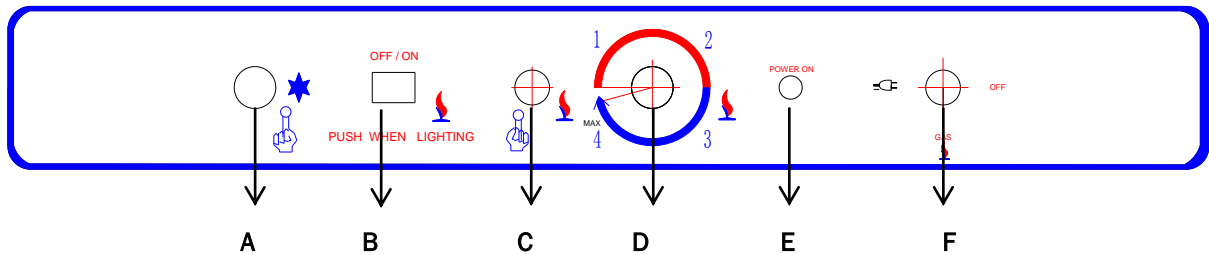

A: allumeur piezo

B: indicateur flamme

C: valve de sécurité ou du bouton « gaz d'alimentation »

D: thermostat

E: Voyant d'alimentation

F: Interrupteur

(Battery ignition)

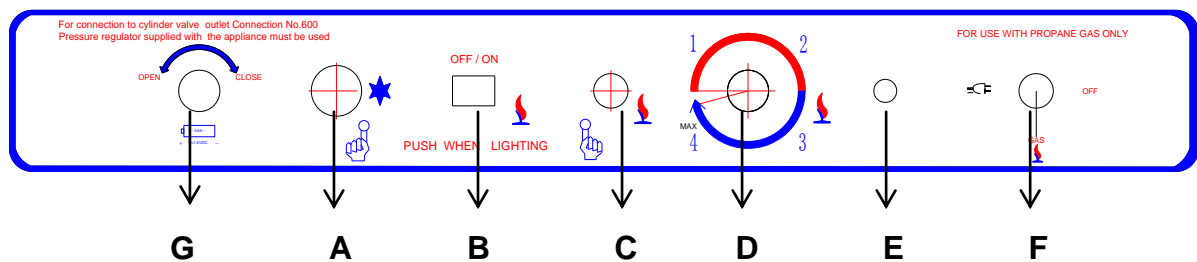

A: Allumeur batterie

B: Indicateur flamme

C: Valve de sécurité ou du bouton <gaz d'alimentation>

D: Thermostat

E: Voyant d'alimentation

F: Interrupteur

G: Couvercle de batterie

**NE JAMAIS RECHERCHER LES FUITES DE GAZ AVEC UNE FLAMME NUE. UTILISER UNE SOLUTION SAVONNEUSE POUR LA DETECTION DES FUITES.**

## FONCTIONNEMENT AU GAS

Après l'installation initiale, la réparation ou le remplacement de la bouteille de gaz, etc., tube en caoutchouc peut-être contenir un peu d'air qui doit être de s'échapper en tournant sur le réfrigérateur. Ceci assurera que les feux de flamme immédiatement.

1. Connect le caoutchouc flexible à l'embout à l'aide de pinces. Assurez-vous qu'il n'y a aucune fuite de gaz.
2. S'assurer que le réfrigérateur est au même niveau que la ventilation nécessaire. Dans le cas contraire, le réfrigérateur ne fonctionne pas correctement.

3. Contrôleur ouvert qui est relié au robinet de bouteille de gaz.
4. Appuyez sur le bouton de contrôle de dispositif de sécurité (C) pour environ 20 secondes et le maintenir enfoncé tout en appuyant plusieurs fois sur le bouton de l'allumeur piézo-électrique (A).
5. Vérification de la flamme de l'indicateur (B) pour voir si la flamme est allumée. Lorsque la ligne rouge est dans la zone verte, le réfrigérateur est sur.
6. Organiser le contrôle de dispositif de sécurité (C) pendant 10-15 secondes.
7. Relâcher la commande de dispositif de sécurité (C) et vérifier que la flamme est allumée à nouveau.
8. Position du bouton du thermostat (D) à la position 4 (max.) pendant les 6 premières heures avec le réfrigérateur vide. Après ces heures, localisez le bouton du thermostat en position médiane (en fonction de la température souhaitée). Peut déjà mettre les aliments dans le réfrigérateur.

Pour éteindre le réfrigérateur, **Fermer le robinet de la bouteille détenteur.**

### **FONCTIONNEMENT AC**

1. Réglez le commutateur rotatif (F) à la CA.
  2. Avoir la fiche d'alimentation doit être connecté à une source d'alimentation principale.
  3. Vérifiez si la lampe (E) est allumé.
- Pour arrêter le fonctionnement de gaz, fermez le robinet de gaz de la bouteille de gaz et tourner le F en position OFF.
- Pour arrêter le fonctionnement secteur, mettez l'interrupteur F à la position OFF.

### **REGULATION DE LA TEMPERATURE**

(voir Figure 1)

Il faudra plusieurs heures pour que le réfrigérateur atteindre la température normale de fonctionnement.

Le compartiment principal de la température du réfrigérateur est contrôlé par un thermostat. Le bouton du thermostat (D) doit être fixé à 1-4. Si vous souhaitez une température plus basse (plus froid), réglez le thermostat à un chiffre plus élevé.

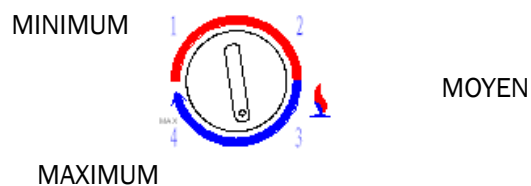

### **ÉTEIGNEZ LE REFRIGERATEUR**

Si le réfrigérateur ne va pas être utilisé pendant un certain temps :

- 1 Fermer le robinet du régulateur de gaz.
2. Vider le réfrigérateur. Dégivrer et nettoyer comme décrit dans le paragraphe suivant. Il doit être complètement sèche à l'intérieur pour empêcher la prolifération de moisissure (si possible, laisser la porte ouverte).
3. Réglez le thermostat sur la position minimum (D).

### **CHANGEMENT DE LA DIRECTION DE LA PORTE (FACULTATIVE)**

L'inversion de la porte :

- Enlever la charnière inférieure en desserrant et en enlevant les vis avec un tournevis (2).
- Abaisser la porte en douceur et tirez-le.
- Retirez les trois vis de la charnière (1) supérieure gauche position, retirer la partie plastique de la position de la charnière.
- Retirer les trois vis de la charnière supérieure droite et détacher la charnière, insérez la pièce plastique, rivet par la suite trois vis.
- Enlever la charnière inférieure et la fixer sur le côté opposé.
- Prendre la porte. Insérez la tige de la charnière inférieure dans le trou en bas à droite de la porte.
- Fixez la charnière à la position supérieure gauche de l'armoire. Ajuster la porte, c'est tout droit et en alignement avec le Conseil des ministres.

Note : Dues au transport, il peut être joint (porte en caoutchouc) et hold. Après avoir donné à la porte de derrière, coupe-froid doit attraper la bonne manière, à favoriser pour sceller et prévenir la perte d'air. S'il y a un espace entre le tiroir et le joint de la porte, placez le coupe-bise en tirant doucement sur lui afin d'étanchéiser l'écart. Si nécessaire, recommande également à l'aide d'un séchoir à cheveux pour chauffer le caoutchouc d'étanchéité intra-auriculaire.

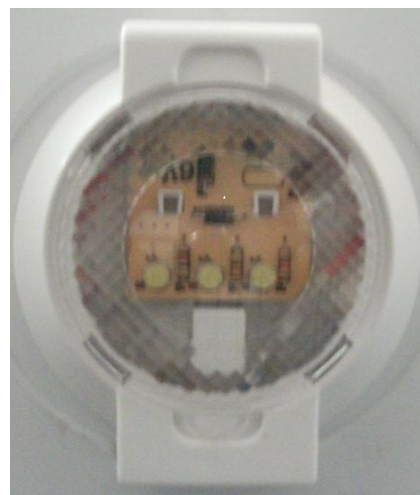

## **ÉCLAIRAGE INTERIEUR**

Lorsque la porte est ouverte, le voyant s'allume. La lumière fonctionne avec quatre piles de 1,5 volts chacune (piles AA).

Pour remplacer les piles, procédez comme suit :

- 1: Enlever le récipient en plastique de la couverture de l'éclairage à l'arrière.

- 2: Mettre les piles dans le bon sens
- 3: Pour changer l'ampoule, retirez le capuchon en plastique et faire tourner l'ampoule dans le sens anti-horaire.
- 4: Remplacez le couvercle en plastique du conteneur de l'éclairage.

## **FABRICATION DE LA GLACE**

Remplir le bac avec l'eau glacée et placez-le au congélateur.

Il est possible de préparer les glaçons rapide temporairement en tournant le bouton du thermostat à sa valeur la plus élevée, mais n'oubliez pas de revenir à sa position initiale, que la température du réfrigérateur peut être trop faible.

## **DÉGIVRAGE**

Givre s'accumule progressivement dans les surfaces de refroidissement. Vous ne devez pas laisser grandir trop épaisse car elle agit comme un isolant et affecte le fonctionnement du réfrigérateur.

Pour dégivrer le réfrigérateur, éteindre et enlever le bac à glaçons et tous les produits alimentaires.

**AVERTISSEMENT** : normalement il augmenterait la température des aliments congelés mal pendant le dégivrage et ils doivent être consommés dans les 24 heures ou ignorés.

N'essayez pas d'accélérer le dégivrage à l'aide de n'importe quel type d'appareil de chauffage, car cela pourrait endommager les surfaces en plastique du réfrigérateur. Objets pointus ne devraient pas être utilisés pour racler la glace.

Dégivrage l'eau sort par le tuyau de vidange dans un récipient située à l'arrière du réfrigérateur où elle s'évapore.

Produits de dégivrage du congélateur, l'eau doit être enlevée avec un chiffon.

Lorsque la glace a fondu, essuyez le réfrigérateur et le redémarrer.

Placez les aliments dans le réfrigérateur, mais attendez jusqu'à ce que le réfrigérateur soit froid avant de faire des cubes de glace.

## **NETTOYAGE ET ENTRETIEN**

Général : ne pas utiliser de produits chimiques, abrasifs, ammoniac, chlore, détergents concentrés, des solvants ou des tampons récurers. CERTAINS de ces produits chimiques peuvent dissoudre, endommager et/ou décolorer le réfrigérateur.

- 1) Supprimer le contenu du réfrigérateur.
- 2) Nettoyer l'intérieur et les surfaces extérieures avec un chiffon humide. L'utilisation de vinaigre dans l'eau est bonne pour la prévention de la moisissure et le mildiou.
- 3) Séchez toutes les pièces après le nettoyage.

Derrière la réfrigération réfrigérateur unité doivent être nettoyés avec une brosse de temps à autre, mais assurez-vous que le réfrigérateur est mis hors tension lorsque vous effectuez cette opération.

L'appareil devrait laisser sécher complètement après nettoyage au chiffon humide

### **NETTOYAGE DU BRULEUR**

Retirer le couvercle de protection et procédez comme suit :

1. Nettoyer les ouvertures et l'écran du brûleur avec une brosse à dent.
2. Nettoyer et inspecter l'électrode et le thermocouple. Bien qu'il est mis à mal, il devra le changer. Assurez-vous qu'ils sont solidement fixés et si nécessaire serrer les boulons ;
3. Vérifier l'étincelle est créée en appuyant sur le bouton piezo sur le panneau de commande.
4. Ne pas utiliser d'objets minces de nettoyer ou de débloquer le\_injecteur

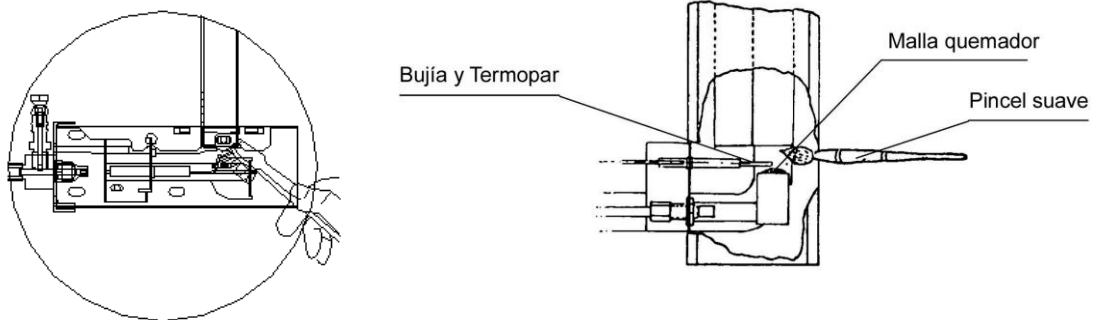

### **NETTOYAGE DE LA CHEMINÉE DE SYSTEME DE REFROIDISSEMENT**

**AVERTISSEMENT :** le monoxyde de carbone peuvent être dangereux pour votre santé. Appareils à gaz peuvent émettre du monoxyde de carbone sinon régulièrement nettoyer le brûleur de réfrigérateur, l'orifice du brûleur et le tube-foyer. Pour éviter une saturation de la suie, brûleur et la cheminée doivent être nettoyés au moins une fois par an et avant de commencer la saison en cours d'exécution. Voir les procédures de nettoyage suivantes, ou entrer en contact avec un installateur / revendeur.

Avant le nettoyage, placer un chiffon sur le brûleur pour le protéger de la saleté ;

1. Retirer le réfrigérateur de son emplacement.
2. Retirez le déflecteur de chaleur cheminée PAC.
3. Retirer le déflecteur en spirale dans la cheminée.
4. Placez un chiffon sur le brûleur. À l'aide d'une brosse à poils dure ou toile émeri fine, nettoyer la cheminée.
- 5 Nettoyez l'intérieur de la cheminée une cheminée propre. Inspecter le brûleur après le nettoyage.

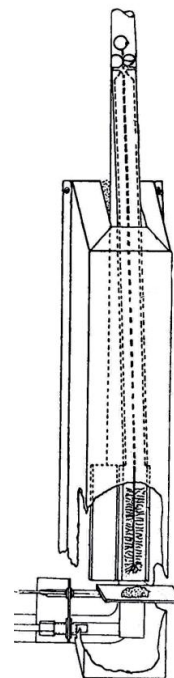



6. Remplacez le déflecteur de fumées en spirale. Assurez-vous que le déflecteur de fumées en spirale est fermement en place. Le déflecteur de fumées en spirale est requis pour un refroidissement efficace tout en fonctionnant en mode gaz.

## **DÉPANNAGE ET MAINTENANCE**

Si le réfrigérateur ne fonctionne pas, vérifiez les points suivants avant d'appeler un technicien de service :

1. Que nous avons suivi les instructions et l'installation précédente.
2. Le réfrigérateur est de niveau.
3. S'il est possible de démarrer le réfrigérateur dans l'une des sources d'énergie connectés.
4. Si le réfrigérateur ne fonctionne pas avec le gaz, vérifiez que :
  - ◆ Que la bouteille de gaz n'est pas vide.
  - ◆ Qui ont permis d'ouvrir le passage du gaz.

Si le réfrigérateur se refroidit pas assez peut-être parce que :

- Il n'y a pas suffisamment aérée de l'unité de refroidissement.
- Le thermostat est réglé sur le réglage de la température élevée.
- Les portes sont ouvertes fréquemment ou coupe-bise (porte en caoutchouc) n'est pas fermé correctement.
- Trop d'aliments en même temps à la température ambiante.
- La pression du gaz est incorrecte - Vérifiez le détendeur sur la bouteille de gaz.

Si le réfrigérateur ne fonctionne toujours pas correctement, appelez un technicien de service.

Le système scellé de réfrigération ne doit pas ouvrir, car il contient des produits chimiques corrosifs sous haute pression.

Avis : Ne pas utiliser de flamme pour vérifier les fuites dans les conduites de gaz.

### **Comment changer une nouvelle bouteille de gaz**

Supposons que vous trouverez l'effet de refroidissement de votre appareil n'est pas aussi bonne qu'avant après une certaine période, vérifiez s'il ya encore de la pression du gaz, sinon, fermez le robinet de gaz général, éloignez-vous de la conduite de gaz

connecté à l'appareil, de changer pour une nouvelle bouteille de gaz, et vous pouvez redémarrer votre réfrigérateur maintenant (Reportez-vous à «CONSIGNES D'UTILISATION» section)

## **ENTRETIEN**

Inspectez régulièrement le tuyau de gaz pour des fissures ou des frottements avec des marques de profondeur. Ils peuvent vérifier les connexions des fuites en utilisant une solution savonneuse.

**NE JAMAIS UTILISER UNE FLAMME POUR VÉRIFIER POUR LES FUITES DE GAZ.**

Si il n'y a aucune suspicion de dommages, appelez un technicien de service.

Il est recommandé qu'un technicien le réfrigérateur une fois par an.

PROBLÈME	ORIGINE	SOLUTION
La flamme ne s'allume pas	Il n'y a pas de gaz dans le cylindre	Remplacer la bouteille
	Le régulateur de gaz est fermé	Allumer le gaz.
	Il n'ignore pas d'étincelle	Vérifier que la bougie n'a pas bougé assez ou il est très sale.
	Le brûleur est sale	Processus de nettoyage
La flamme n'est pas allumée fixement	Le thermocouple est très sale ou rouillé.	Nettoyez-le avec une brosse à dents ou un affouillement.
	Le thermocouple a déménagé	Amener la pointe du couple thermoélectrique à environ 2 mm de la maille du brûleur
Réfrigérateur éteint / produit quantité fumée/odeurs.	La cheminée et le brûleur sont sales	Effectuer le processus de nettoyage comme indiqué dans la notice d'utilisation
Le réfrigérateur fait beaucoup de glace à l'intérieur.	Les portes ne ferment pas correctement	Vérifier l'étanchéité des portes.
	Vous devez décongeler au réfrigérateur	La procédure de dégivrage du réfrigérateur
	Il y a découverts à l'intérieur des liquides	Utiliser des contenants hermétiques
Réfrigérateur pas assez froid.	La cheminée et le brûleur sont sales	Effectuer le processus de nettoyage comme indiqué dans la notice d'utilisation
	Les portes ne ferment pas correctement	Vérifier l'étanchéité des portes
	Le sélecteur de température est sur la position minimum	Augmenter la température jusqu'à ce qu'il donne juste assez
	Le réfrigérateur n'a pas une ventilation suffisante	Localiser l'appareil suivant les instructions de ce manuel
	Le réfrigérateur n'est pas d'aplomb	Localiser l'appareil suivant les instructions de ce manuel

TOUTES LES GARANTIES, Y COMPRIS TOUTE GARANTIE IMPLICITE DE MARCHAND DE CAPACITÉ SONT LIMITÉES À DURÉE REVENDIQUÉE. LE FABRICANT DÉCLINE TOUTE RESPONSABILITÉ POUR LES DOMMAGES INDIRECTS OU ACCESSOIRES.

**INFORMATIONS DE RÉFÉRENCE**

Veillez remplir les informations suivantes pour toute consultation ultérieure. Vous aurez besoin pour les réparations sous garantie.

**BUTSIR**

Avda. Del Mar, s/n.  
E- 08850 Gavà (BARCELONA) – ESPAÑA

TEL: (93)638 12 32  
FAX: (93)662 35 02

**CERTIFICAT DE GARANTIE**

(À REMPLIR PAR LE CONCESSIONNAIRE)

**Description de l'appareil:**

Marque :

Modèle:

N° de série:

Date de vente :

**Cachet du revendeur****Donées de l'utilisateur :**

Nom :

Adresse:

Population :  D.P:

Téléphone :

**Il est essentiel de joindre la facture ou le reçu d'achat**

\*Rappelez-vous que votre réfrigérateur a été entièrement testée, et qu'elle n'a aucun mouvement des pièces ou de dépannage.

Après la période de garantie, nos services techniques restent à votre disposition pour toute réparation exigeant de votre réfrigérateur.

Les informations ci-dessus sont écrites sur la plaque à l'intérieur du réfrigérateur. Conserver ce mode d'emploi avec votre reçu de vente comme un dossier permanent de votre achat.

Le fabricant réserve le droit d'apporter des modifications à leurs produits lorsqu'ils sont considérés comme nécessaires et utiles, sans affectant la sécurité essentielle et caractéristiques de fonctionnement. C'est pourquoi nous ne sommes pas responsables de toute inexactitude due à l'impression, de transcription ou d'erreurs conversationnels contenues dans n'importe quelle source imprimé ou transmis en personne.

**CONTRAT DE GARANTIE**

**BUTSIR** définit la garantie suivante pour le réfrigérateur dont la description figure dans le certificat du revers.

Garantie sur pièces et main de œuvre conformément à la législation en vigueur à chaque moment profiter de cet article.

**BUTSIR** donne la garantie de 2 ans seulement et exclusivement pour l'unité de réfrigération (groupe = moteur).

Fonctionnement de la garantie : se réfère donc à tous les défauts de conformité détectées par le technicien, qui apparaissent dans un délai de six mois à compter de la livraison de la marchandise, supposé qui a déjà existé à cette date, l'intervention sera totalement gratuite, (un menos que ésta hipótesis mer incompatibles con la naturaleza o la índole deel defecto de exigencias).

Au cours des dix-huit prochains mois, doit être l'utilisateur qui l'illustre. Que le défaut de conformité venait déjà au moment de la livraison.

**Cette garantie ne couvre pas :**

- 1- Dans les trois premiers mois de cette période, le coût des pièces de rechange, du travail et le déplacement du technicien à domicile de l'utilisateur. Conclu le troisième mois, l'utilisateur paiera les frais de ce déplacement ou, le cas échéant, le transfert de l'appareil pour les installations du service officiel si nécessaire pour la réparation.
- 2- **BUTSIR** n'est pas responsable des dommages pouvant découler d'une mauvaise utilisation de l'appareil, son manque d'entretien ou de la manipulation du même par des étrangers à la technique des services de Butsir.
- 3- Défauts ou dommages résultant de : transport, bosses ou rayures des défauts d'installation, de mauvaise utilisation, d'électricité ou de gaz, des lacunes et des causes de force majeure, incendie, fuites, etc. de gaz
- 4- Remplacement du brûleur, thermostat ou thermocouple résultant d'effectuer l'entretien périodique, nettoyage des conduits de gaz et réfrigérateur.

L'utilisateur est responsable de l'installation de gaz (et de ses éventuelles fuites), ainsi que de leur adaptation à la réglementation, libérant le fabricant de toute responsabilité dans cette affaire.

Cette garantie s'applique uniquement s'il est correctement rempli et accompagné de la facture ou le reçu.

**Conditions de transport :**

Pour faire une réclamation pour les dommages causés pendant le transport, vous devez vous demander par écrit au moment de la livraison et noter sur le récépissé du transporteur. Signaler ce fait dans un délai ne dépassant pas 24 heures suivant sa réception. Passé ce délai, Butsir n'est pas responsable de tout dommage ou manque causé par le transport.

## **PORTUGUESE**

### **INTRODUÇÃO**

Obrigado por adquirir nosso refrigerador do gás. Esta unidade foi projetada para melhorar o conforto de sua vida. O sistema de absorção é completamente silencioso, já que ele não usa nenhuma compressores ou fãs. O refrigerador é ideal para instalação em casas, fazendas, cabanas, chalés ou similar. Por sua operação silenciosa e design exclusivo, você pode desfrutar o conforto e conveniência nos próximos anos.

Este simples manual irá guiá-lo para obter a melhor utilização possível deste refrigerador.

**A INSTALAÇÃO SERÁ REALIZADA DE ACORDO COM A LEGISLAÇÃO EM VIGOR EM CADA PAÍS.**

Em Espanha instalação será ajustada em termos de ventilação, conexão, bocal, cilindro, etc. com R.D. 1853 / 1993 22 de outubro, BOE n ° 281, de 24 de novembro de 1993. (E (ITC) complementares instruções técnicas MI.)IRG.)

### **RECOMENDAÇÕES:**

1. Por favor, leia estas instruções cuidadosamente antes de começar a geladeira. Quando em uso, siga sempre as precauções básicas de segurança.
2. Usar um tubo de borracha e um regulador em conformidade com regulamentos espanhóis.
3. Não permita que crianças brinquem com o aparelho, mesmo quando é reconhecida
4. Não use líquidos, como gasolina, querosene, etc., dentro do frigorífico, evitando assim os riscos de explosões e fogo.
5. Não armazenar tóxicos dentro do frigorífico, porque eles poderiam contaminar alimentos.
6. O refrigerador deve ser usado apenas por aqueles que tenham lido este manual, ou aqueles que foram devidamente instruídos por alguém que tenha lido o proprietário.
7. Se o cabo de alimentação estiver danificado, deve ser substituído pelo fabricante ou pelo seu agente de serviço ou um qualificado para evitar o perigo.
8. Essas unidades operam com gás pressurizado, use o aparelho de acordo com as regulamentações locais.

### **DANOS DURANTE O TRANSPORTE**

Inspeccione o frigorífico para danos. Danos durante o transporte devem ser comunicados para quem é responsável por entregar-se não mais do que sete dias depois foi entregue ao frigorífico.

### **INSTRUÇÕES DE SEGURANÇA:**

Antes de usar seu refrigerador de absorção, por favor, leia cuidadosamente este manual de instruções.

## Instruções de aterramento elétrico

Este aparelho está equipado com um pino de três plug (terra) para sua proteção contra riscos de choque e deve ser conectado diretamente a uma tomada devidamente aterrada de três pinos. Não corte ou remova o pino de aterramento dessa tomada.

## VENTILAÇÃO:

Nunca instale aparelhos a gás (ar comprimido) fechado estruturas ou quartos. Frigoríficos de gás consomem ar (oxigênio), quando trabalham com fornecimento de gás. Quando usado dentro de casa, proporcionar uma abertura para ventilação de pelo menos 20 mm. Observe que uma chaminé para o exterior não é necessária com aparelhos como geladeiras de gás propano "sem ventilação", mas você pode optar por executar um isolamento de 2 polegadas (min) dentro diâmetro de tubo de ventilação através do telhado (é melhor) ou de parede (Evite cotovelos de 90 graus com 45 espaçados mais de dois metros de distância).

## USO:

Utilize este aparelho apenas para a finalidade prevista, conforme descrito no manual do utilizador.

Este refrigerador de absorção deve ser instalado de acordo com as instruções de instalação antes de usá-lo.

Desligue o fornecimento de gás antes de limpar ou fazer reparos.

Nota: Se por qualquer motivo este produto necessita de assistência, é recomendado um técnico certificado para realizar o serviço.

Não guarde alimentos na geladeira na absorção quando a temperatura interna não é fria o suficiente para evitar a deterioração.

O sistema de refrigeração selado não deve ser tratado, uma vez que contém produtos químicos corrosivos, sob alta pressão.

## NIVELAMENTO:

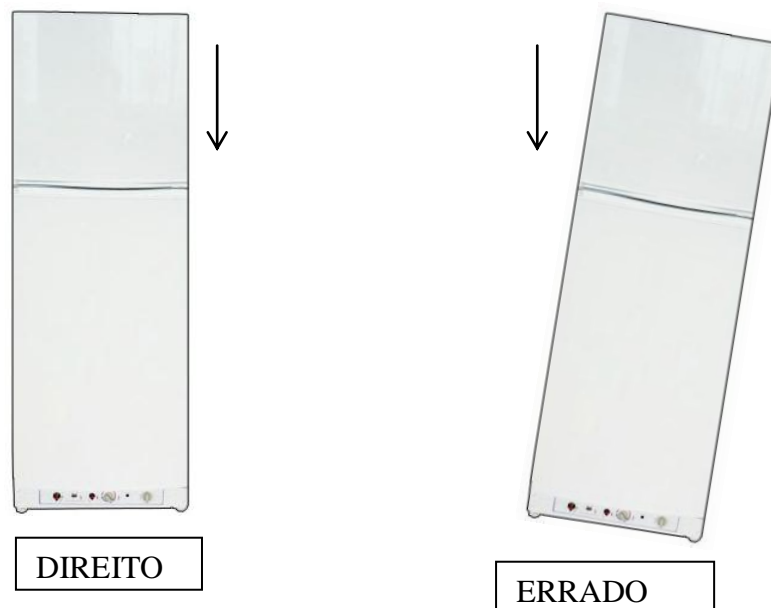

## START-UP

É aconselhável limpar o interior do frigorífico na absorção com água morna e uma leve detergente e, em seguida, seca-lo bem antes de usá-lo.

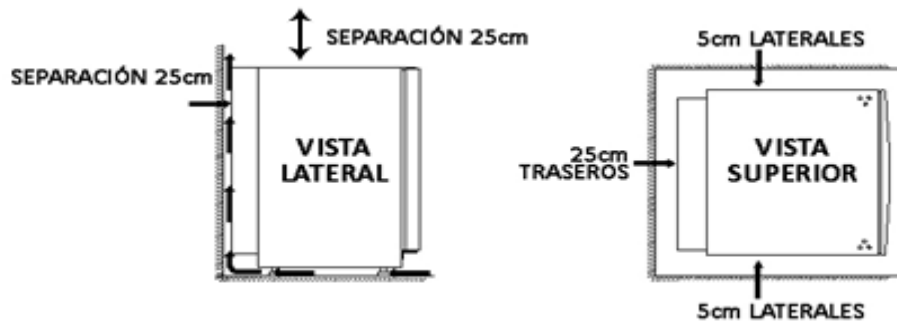

A instalação de gás e manutenção deve ser efectuada apenas por pessoal autorizado e qualificado e deve cumprir com todas as regulamentações nacionais e locais pertinentes.

A tubulação de gás deve ser ligada a entrada do gás do controle por meio de uma válvula de acoplamento adequado, **sempre usando os grampos**.

Para executar a instalação do frigorífico, exigirá um regulador apropriado para o combustível que está sendo usado. Você deve colocar o cilindro de gás e o tubo de borracha do lado oposto, em que a chama do queimador se encontra, para evitar possíveis acidentes causados por calor ou a incidência da chama do queimador também.

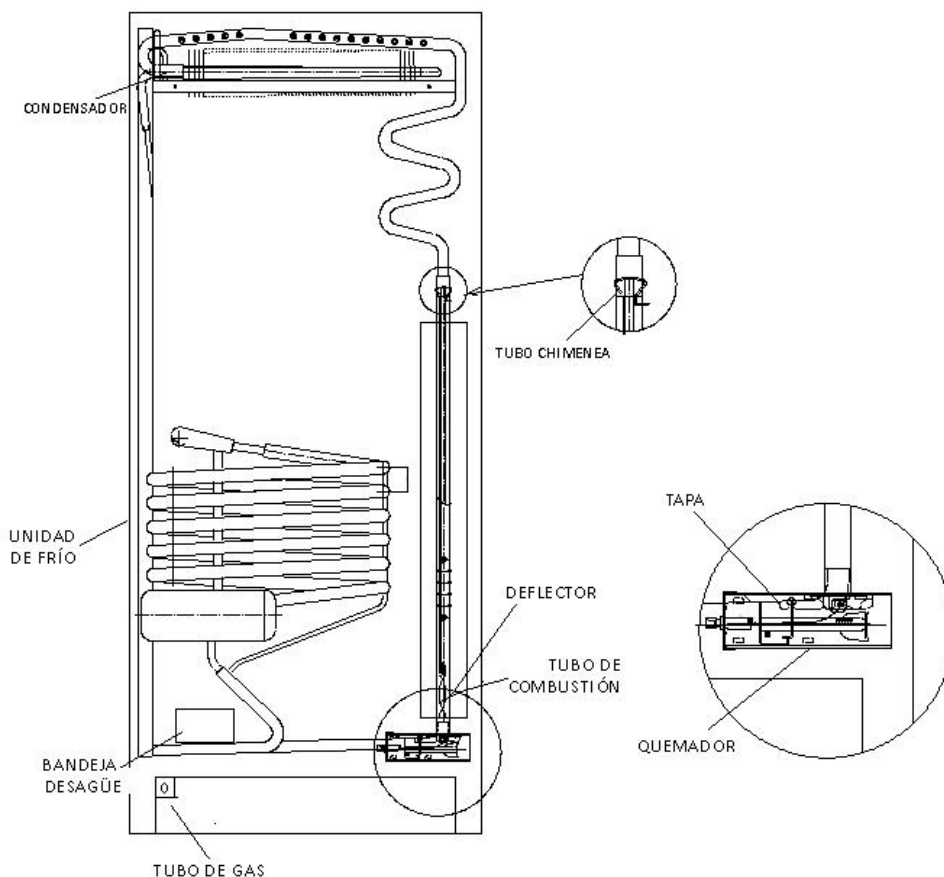

## INSTRUÇÕES DE ARRANQUE

**Nunca ligar duas fontes de energia, ao mesmo tempo.**

FIGURA 1 (Piezo ignition)

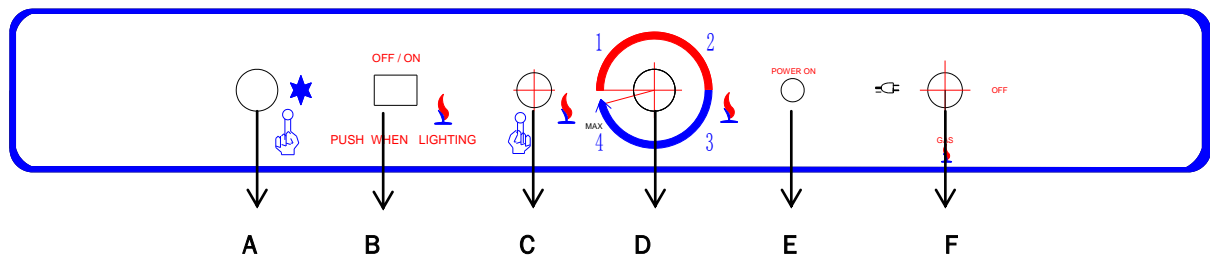

- A: piezo igniter
- B: indicador de chama
- C: válvula de segurança ou o botão de "fornecimento de gás"
- D: termostato
- E: Indicador de alimentação
- F: Alterne

( Battery ignition )

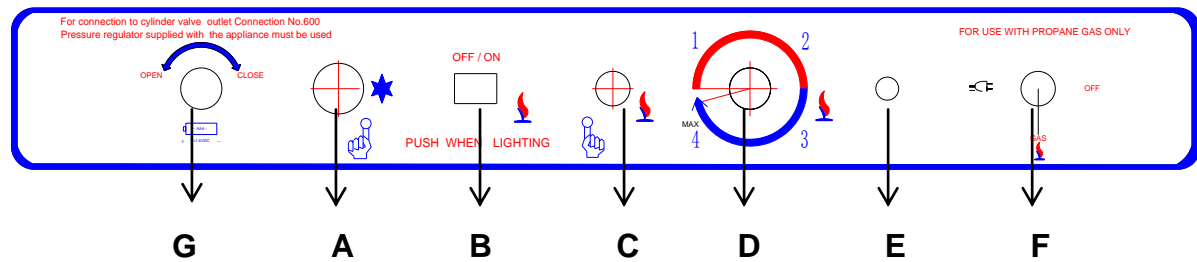

- A: Igniter bateria
- B: Indicador de chama
- C: válvula de segurança ou o botão de "fornecimento de gás"
- D: Termostato
- E: Indicador de alimentação
- F: Alterne
- G: Tapa bateria

**NUNCA VERIFICAR SE HÁ VAZAMENTOS DE GÁS COM UMA CHAMA ABERTA. USE UMA SOLUÇÃO DE SABÃO PARA DETECÇÃO DE VAZAMENTOS.**

## OPERAÇÃO A GAS

Após a instalação inicial, reparação ou substituição da botija de gás, etc., tubo de borracha pode conter algum ar que deve ser para escapar ao ligar o refrigerador. Isso garantirá que as luzes do fogo imediatamente.

1. Conectar-se a borracha mangueira para bico usando grampos. Certificar-se de que não existem fugas gas.
2. Certificar-se de que o frigorífico está nivelado com a ventilação necessária. Caso contrário, o



- frigorífico não funcionará corretamente.
3. Controlador aberto que é ligado na torneira do cilindro de gás.
  4. Pressione o botão de controle do dispositivo de segurança (C) por cerca de vinte segundos e mantê-lo pressionado enquanto pressionando repetidamente o botão do ignitor piezo (A).
  5. Verificar a chama indicador (B) para verificar se a chama está acesa. Quando a linha vermelha está na zona verde, a geladeira está no.
  6. Manter o controle de dispositivo de segurança (C) por 10-15 segundos.
  7. Liberar o controle de dispositivo de segurança (C) e verifique se a chama está acesa novamente.
  8. Posição do botão do termostato (D) a posição 4 (máx.) durante as primeiras 6 horas com a geladeira vazia. Após estas 6 horas, localize o botão do termostato na posição média (dependendo da temperatura que você quer). Já pode colocar a comida na geladeira.

Para desligar o refrigerador, **fechar a válvula do regulador de garrafa de gás de.**

### **OPERAÇÃO AC**

1. Posicione a chave rotativa (F) para AC.
  2. Tem o plug de energia AC para ser conectado a fonte de energia principal.
  3. Verifique se a lâmpada (E) é acesa.
- Para terminar a operação de gás, desligue a válvula de gás do recipiente de gás e desligar o interruptor de F para a posição OFF.
- Para terminar a operação AC, desligue a chave F na posição OFF.

### **REGULAÇÃO DA TEMPERATURA**

(Ver Figura 1)

Vai levar várias horas para geladeira para atingir a temperatura normal de funcionamento. O compartimento principal da temperatura do frigorífico é controlado por um termostato. O termostato (D) deve ser fixado em 1-4. Se você quer uma temperatura mais baixa (mais fria), defina o termostato para uma figura mais elevada.

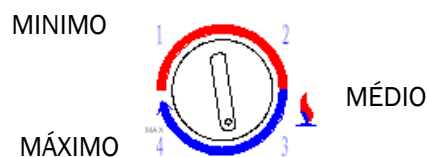

### **DESLIGUE O FRIGORÍFICO**

Se o refrigerador não vai ser usado por um tempo:

1. Feche a válvula do regulador de gás.
2. Esvazie a geladeira. Degele e limpe conforme descrito no parágrafo seguinte. Deve ser completamente seco no interior para evitar o crescimento de molde (se possível, deixe a porta aberta).
3. Ajuste o controle do termostato para a posição mínima (D).

## **MUDANDO A DIREÇÃO DA PORTA (OPCIONAL)**

Como reverter a porta:

- Retire a dobradiça inferior, soltando e removendo os parafusos com uma chave de fenda (2).
- Abaixar a porta com cuidado e puxe-o.
- Remova os três parafusos da dobradiça (1) superior para a esquerda, remova a parte plástica da posição da dobradiça.
- Remova os três parafusos da dobradiça superior direita e desanexar dobradiça, inserir a parte plástica, rebite posteriormente três parafusos.
- Retire a dobradiça inferior e anexar para o lado oposto.
- Tire a porta. Introduza o eixo da dobradiça inferior no orifício na parte inferior direita da porta.
- Fixe a dobradiça a posição superior esquerda do armário. Ajuste a porta, que é em linha reta e em alinhamento com o armário.

Nota: Devido ao transporte, eventualmente a gaxeta (borracha de porta) e segure. Depois de dar a porta de trás, weatherstrip tem que pegar o caminho certo, para favorecer para selar e evitar a perda de ar. Se há um espaço entre a gaveta e a porta weatherstrip, coloque calafetação puxando suavemente sobre ele para selar a abertura. Se necessário, também recomenda o uso de um secador de cabelo para aquecer o weatherstrip para que caiba.



## **ILUMINAÇÃO INTERIOR**

Quando a porta está aberta, a luz acende. A luz funciona com quatro pilhas de 1,5 volts cada (pilhas AA).

Para substituir as pilhas, utilize o seguinte procedimento:

- 1: Remover o recipiente plástico de tampa de iluminação na parte traseira.
- 2: Coloque as baterias novas de maneira correta
- 3: Para trocar a lâmpada, retire a tampa plástica e torcer o bulbo no sentido anti-horário.
- 4: Volte a colocar a tampa de plástico do contêiner de iluminação.

## **FABRICAÇÃO DE GELO**

Encha a bandeja com água gelada e coloque-o no congelador.

É possível fazer gelo rápido temporariamente girando o botão do termostato para o valor mais alto, mas não se esqueça de devolvê-lo à posição original em que a temperatura do refrigerador pode ser muito baixa.

## **DEGELO**

Frost se acumula gradualmente nas superfícies de arrefecimento. Você não deve deixar crescer demasiado grossos que actua como um isolador, e afeta negativamente o funcionamento do frigorífico.

Para descongelar a geladeira, desligue-o e remova a bandeja de gelo e todos os produtos alimentares. Atenção: normalmente iria aumentar a temperatura do alimento congelado itens incorretamente durante o degelo e devem ser consumidos no prazo de 24 h ou descartadas.

Não tente acelerar o degelo usando qualquer tipo de aparelho de aquecimento, uma vez que pode danificar as superfícies de plásticas do frigorífico. Objetos cortantes não devem ser usados para raspar o gelo.

Descongelar água será lançada através do tubo de drenagem para um recipiente na parte traseira do refrigerador, onde evapora.

Produzido por descongelar o congelador a água deve ser removida com um pano.

Quando todo o gelo derreteu, seque o frigorífico e reiniciá-lo.

Coloque os alimentos no interior do frigorífico, mas espere até que o frigorífico está frio antes de fazer cubos de gelo.

## **LIMPEZA E MANUTENÇÃO**

Geral: não use produtos químicos, abrasivos, amônia, cloro, detergentes concentrados, solventes ou esfregões de metal. ALGUNS destes produtos químicos podem dissolver, danificar ou perder a cor de sua geladeira.

- 1) Remover o conteúdo do frigorífico.
- 2) Limpar o interior e exteriores superfícies com um pano húmido. O uso de vinagre na água é bom para a prevenção de mofo e bolor.
- 3) Seque todas as partes, após a limpeza.

Por trás da refrigeração do frigorífico unidade devem ser limpos com uma escova de vez em quando, mas certifique-se de que o frigorífico está desativado quando você fizer isso.

Toda a unidade deve deixar secar completamente após a limpeza com pano úmido

## LIMPEZA DO QUEIMADOR

Remova a tampa protetora e faça o seguinte:

1. Limpe as aberturas e a tela do queimador com uma escova de dentes.
2. Limpe e inspecione o eletrodo e o termopar. Embora é corroído, terá de alterá-lo. Certifique-se de que eles estejam encaixados e se necessário apertar parafusos;
3. Verificar a faísca é criada, premindo o botão de piezo no painel de controle.
4. Não use objetos finos para limpar ou desbloquear o  
injector

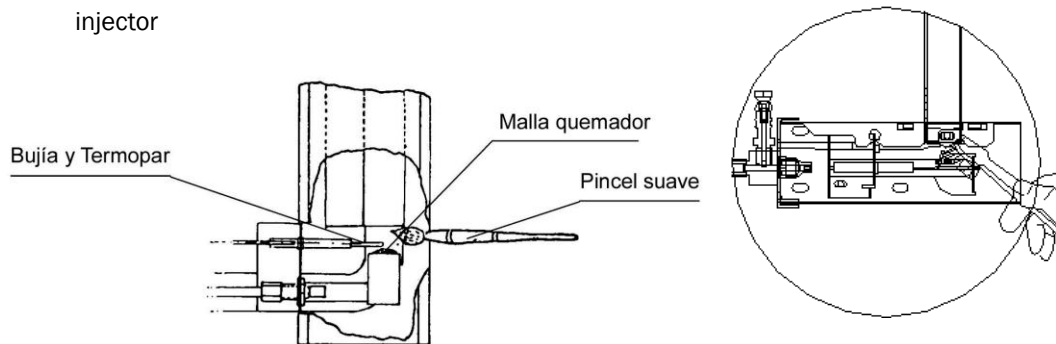

## LIMPEZA DA CHAMINÉ DO SISTEMA DE ARREFECIMENTO

Aviso: monóxido de carbono pode ser perigoso para sua saúde. Aparelhos a gás podem emitir monóxido de carbono se não limpar regularmente o queimador do frigorífico, o orifício do queimador e o tubo de combustão. Para evitar a saturação de fuligem, queimador chaminé devem ser limpos pelo menos uma vez por ano e antes de iniciar a temporada em execução. Consulte os seguintes procedimentos de limpeza, ou entrar em contato com um instalador / revendedor.

Antes de limpar, coloque um pano sobre o queimador para protegê-lo contra sujeira;

1. Remova o frigorífico local.
2. Remova o defletor de calor de lareira Cap.
3. Remova o defletor de espiral na chaminé.
4. Coloque um pano sobre o queimador. Usando uma escova de cerdas dura ou pano de esmeril fino, limpe a chaminé.
- 5 Limpe o interior da chaminé com um limpa chaminés. Inspecione o queimador após a limpeza.
6. Substitua o defletor de conduto de espiral. Certifique-se de que o regulador de fluxo de tubo espiral é firmemente no lugar. O defletor de conduto espiral é necessário para refrigerar eficiente enquanto estiver operando no modo de gás.

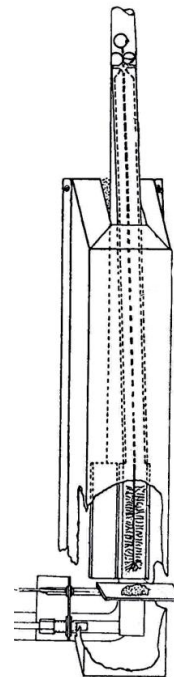

## **RESOLUÇÃO DE PROBLEMAS E MANUTENÇÃO**

Se o frigorífico não funcionar, verifique os seguintes pontos antes de chamar um técnico de serviço:

1. Que temos seguido as instruções e a instalação anterior.
2. A geladeira é nível.
3. Se for possível iniciar o frigorífico em qualquer uma das fontes de energia ligadas.
4. Se a geladeira não funciona com gás, verificar:
  - ◆ Que a garrafa de gás não é vazia.
  - ◆ Que se abriram a passagem de gás.

Se o frigorífico não é resfriamento suficiente pode ser porque:

- Não há ventilação insuficiente da unidade de refrigeração.
- O termostato é definido a configuração de alta temperatura.
- As portas são abertas com frequência, ou descascamento de tempo (porta de borracha) não é fechado corretamente.
- Muita comida ao mesmo tempo à temperatura ambiente.
- A pressão do gás está incorreta - verificar o regulador de pressão da garrafa de gás.

Se o frigorífico não estiver funcionando corretamente, chame um técnico de serviço.

O sistema de refrigeração selado não deve abrir, uma vez que contém produtos químicos corrosivos, sob alta pressão.

Aviso: Não use chama para verificar se há vazamentos nas tubulações de gás.

### **Como mudar uma garrafa de gás novo**

Suponha que você encontre o efeito de resfriamento de sua unidade não é tão bom quanto antes depois de um certo período, inspecionar se ainda existe a pressão do gás, se não, desligue a válvula de gás em geral, afastar o tubo de gás conectado ao aparelho, mudar para uma garrafa de gás novo, e você pode reiniciar sua geladeira agora (consulte "Instruções de operação" de seção)

## **MANUTENÇÃO**

Periodicamente Verifique a mangueira de gás para rachaduras ou esfregando com marcas de profundidade. Eles podem verificar conexões para vazamentos usando uma solução de sabão.

**NUNCA UTILIZE UMA CHAMA PARA VERIFICAR FUGAS DE GÁS.**

Se houver qualquer suspeita de dano, chame um técnico de serviço.

É recomendável que um técnico o frigorífico, uma vez por ano.

**BUTSIR SERVIÇO TÉCNICO: 93.638.12.32**

E-mail: [sat@butsir.com](mailto:sat@butsir.com)

PROBLEMA	ORIGEM	SOLUÇÃO
A chama não acender	Não há nenhum gás no cilindro	Substitua a garrafa
	Regulador de gás está fechado	Ligar o gás.
	Ele ignora não faísca	Verifique se a vela não mudou o suficiente ou é muito sujo.
	O queimador é sujo	Realizar o processo de limpeza
A chama não estiver aceso constantemente	O termopar é muito sujos ou corroídos.	Limpe com uma escova de dentes ou uma lavagem.
	Mudou-se o termopar	Ponha a ponta do termopar a cerca de 2 mm de malha do queimador
Geladeira desliga / produz muito fumo/odor.	A lareira e o queimador estão sujos	Executar o processo de limpeza, conforme detalhado no manual de instruções
O frigorífico faz muito gelo no interior.	As portas não se fecham corretamente	Verificar a vedação das portas.
	Você deve descongelar o frigorífico	O processo de descongelação do frigorífico
	Há líquidos descobertos dentro	Usar recipientes herméticos
Geladeira não é fria o suficiente.	A lareira e o queimador estão sujos	Executar o processo de limpeza, conforme detalhado no manual de instruções
	As portas não se fecham corretamente	Verificar a vedação das portas
	O seletor de temperatura é na posição mínima	Elevar a temperatura até que rende apenas o suficiente
	O frigorífico não tem ventilação suficiente	Localizar o aparelho seguindo as instruções deste manual
	O frigorífico não é nível	Localizar o aparelho seguindo as instruções deste manual

TODAS AS GARANTIAS, INCLUINDO QUALQUER GARANTIA IMPLÍCITA DE COMERCIANTE CAPACIDADE SÃO LIMITADAS À DURAÇÃO DO ALEGADO. O FABRICANTE DECLINA QUALQUER RESPONSABILIDADE POR DANOS CONSEQÜENTES OU INCIDENTAIS.

**INFORMAÇÕES DE REFERÊNCIA**

Por favor, complete as seguintes informações para referência futura. Você vai precisar dele para obter serviço de garantia.

**BUTSIR**

Avda. Del Mar, s/n.  
E- 08850 Gavà (BARCELONA) – ESPAÑA

TEL: (93)638 12 32  
FAX: (93)662 35 02

**CERTIFICADO DE GARANTÍA**

(A PREENCHER PELO REVENDEDOR )

**Descrição do aparelho:**

Marca :

Modelo:

Nº de série:

Data de venda :

**Carimbo do revendedor****Dados del Usuário :**

Nome :

Endereço :

População:

D.P:

Telefone :

**É indispensável anexar factura ou recibo de compra**

\* Lembre-se que sua geladeira foi totalmente testada e que não tem nenhum movimento de peças ou solução de problemas.

Após o período de garantia, os nossos serviços técnicos permanecem à sua disposição para quaisquer reparos que exigem a sua geladeira.

A informação acima está escrita na placa no interior do frigorífico. Guarde este manual do utilizador com o talão como um registro permanente de sua compra.

O fabricante reserva o direito de fazer alterações em seus produtos quando considerado necessário e útil, sem que afecte a segurança essencial e características de funcionamento. Portanto não nos responsabilizamos por eventuais imprecisões devido a impressão, a transcrição ou a conversação erros contidos em qualquer fonte impressa ou transmitida em pessoa.

### **CONTRATO DE GARANTIA**

**BUTSIR** define a seguinte garantia para o frigorífico cuja descrição está contida no certificado do reverso.

Este artigo desfrutar de garantia em peças e mão de obra em conformidade com a legislação em vigor em cada momento.

**BUTSIR** dá 2 anos de garantia único e exclusivamente para a unidade de refrigeração (grupo = motor).

Operacionalidade da garantia: portanto, refere-se a todos os defeitos de conformidade detectados pelo técnico, que aparecem dentro de um período de seis meses a contar da entrega da mercadoria, suposto que já existia nessa data, a intervenção será totalmente gratuita, (a menos ésta hipótesis mar incompatible con la naturaleza o la índole deel defecto de conformidad).

Durante os próximos dezoito meses, deve ser o usuário que demonstra. Que a falta de conformidade já estava chegando no momento da entrega.

#### **Esta garantia não cobre:**

- 1- Nos primeiros três meses deste período, o custo de peças de substituição, o trabalho e o deslocamento do técnico ao domicílio do usuário. Concluiu o terceiro mês, o usuário paga o custo de tal movimento ou, se for caso disso, a transferência do aparelho para as instalações do serviço oficial se necessário para o reparo.
- 2- **BUTSIR** não é responsável pelos danos que possam resultar do uso indevido do aparelho, sua falta de manutenção ou pela manipulação dos mesmos por pessoas de fora para o técnico de serviços de Butsir.
- 3- Defeitos ou danos resultantes de: transporte, solavancos ou riscos de defeitos de instalação, uso indevido, electricidade ou gás, deficiências e causas de força maior, incêndio, gás vazamentos, etc...
- 4- Substituição do queimador, termostato ou termopar causada pela incapacidade de realizar a manutenção periódica de limpeza de dutos de gás e geladeira.

O usuário é responsável pela instalação de gás (e suas possíveis vazamentos), bem como de sua adaptação aos regulamentos, lançando o fabricante de qualquer responsabilidade nesta matéria.

Esta garantia só se aplica, se for devidamente concluído e acompanhado da factura ou recibo.

#### **Condições de transporte:**

Para fazer reclamação por danos provocados pelo transporte, você deve fazer reclamar por escrito no momento da entrega e anotar no recibo da transportadora. Este fato deve ser comunicado em prazo não superior a 24 horas da sua recepção. Após esse tempo, Butsir não é responsável por qualquer dano ou falta causada pelo transporte.



**Eliminación correcta de este producto / Correct Disposal of this product /****Mise au rebut de ce produit / Eliminação correta deste produto**

Esta marca indica que este producto no debe eliminarse junto con otros residuos domésticos en la UE. Para evitar los posibles daños al medio ambiente o a la salud humana que representa la eliminación incontrolada de residuos, recíclelo correctamente para promover la reutilización sostenible de recursos materiales. Para devolver su dispositivo usado, utilice sistemas de devolución y recogida o póngase en contacto con el distribuidor donde adquirió el producto. Ellos pueden tomar este producto para el reciclaje seguro ambiental.

This marking indicates that this product should not be disposed with other household wastes throughout the EU. To prevent possible harm to the environment or human health from uncontrolled waste disposal, recycle it responsibly to promote the sustainable reuse of material resources. To return your used device, please use the return and collection systems or contact the retailer where the product was purchased. They can take this product for environmental safe recycling.

Ce symbole indique que ce produit ne doit pas être éliminé avec les autres déchets ménagers à travers l'UE. Pour éviter tout risque pour l'environnement ou la santé humaine élimination incontrôlée des déchets, les recycler de façon responsable pour promouvoir la réutilisation durable des ressources matérielles. Pour remettre votre appareil usagé, s'il vous plaît utiliser le retour et les systèmes de collecte ou contactez le revendeur où le produit a été acheté. Ils peuvent prendre ce produit pour un recyclage sûr l'environnement.

Esta marca indica que o produto não deve ser descartado com outros resíduos domésticos em toda a UE. Para evitar possíveis danos ao meio ambiente ou à saúde humana causados pela eliminação incontrolada de resíduos, recicle-o responsabilmente para promover a reutilização sustentável dos recursos materiais. Para retornar o dispositivo usado, por favor, use os sistemas de recolha ou contacte o revendedor onde o produto foi comprado. Eles podem levar este produto para reciclagem segura ambiental.